



Technische Preisliste 2023
„some like it warm“



LEAN Produktion & Management

Mit einem schlanken Management und einer durchdachten Produktion versuchen wir unnötige Prozesse zu vermeiden um die Umwelt zu schonen und für unsere Kunden Vorteile zu schaffen. Wir sind immer bemüht mit unserer Erfahrung höhere Werte zu erzielen, die Rentabilität und Konkurrenzfähigkeit unserer Gesellschaft zu steigern, die Kundenzufriedenheit zu erhöhen und die Aufwendungen in unserem Verwaltungs- und Produktionssystem stets zu verringern. Wir haben es uns zur Aufgabe gemacht, ein ökologisch-nachhaltiges System zu entwickeln, von der Herstellung bis zum fertigen Endprodukt.



Lackierung

Das Lackierungssystem der COPA Heizkörper ist eines der neuesten und hochqualitativsten Systeme in unserem Sektor. Unsere Standardfarbe ist RAL 9016 weiss.



Design

Mit Hilfe von computergesteuerten Programmen wurde ein erstklassiges Design entwickelt. In Zusammenarbeit mit dem wissenschaftlichen Institut HLK, Stuttgart wurde eine hohe Wärmeleistung erzielt.



Verpackung

Alle COPA Heizkörper werden in Luftpolsterfolie verpackt. Die Seiten werden mit einem stabilen Karton rundherum geschützt, die Ecken sind zusätzlich mit dem Kunststoffkantenschutz versehen. Auch die Laschen werden mit einer Kunststoffabdeckung geschützt. Nach Kommissionierung werden die Flachheizkörper zusätzlich in Folie verpackt; so dass sie vor Staub, Feuchtigkeit und eventuellen Schäden beim Transport geschützt sind.

Produktion

Alle COPA Produkte werden mit den neuesten technischen Kenntnissen auf vollautomatisierten Produktionsstraßen hergestellt.

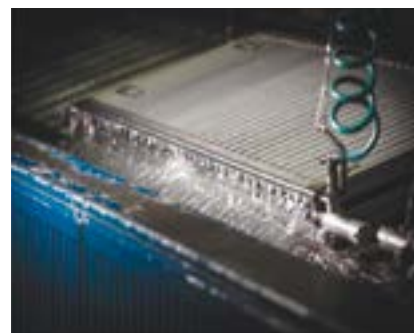

Qualität

Alle Produkte entsprechen den höchsten Anforderungen und werden gemäß dem internationalen Standards ISO 9001, EN 442, DIN CERTCO und CE gefertigt.



Umweltpolitur

Nano-technologische Oberflächenbeschichtung



1. Preise Universal Flachheizkörper

- 1.1 Typ 11 und Typ 21 4
- 1.2 Typ 22 und Typ 33 5

2. Preise Renovierungsheizkörper

- 2.1 Typ 22 6

3. Preise Vertikal Plan Heizkörper

- 3.1 Typ 10 Standard 6
- 3.2 Typ 20 Standard 6

4. Preise Frontpaneele

- 4.1 Ausführung Standard 7
- 4.2 Ausführung Premium 7

5. Copa Zubehör 8

6. Allgemeine technische Daten 9

- 6.1 Zeichnung Typ 11 10
- 6.2 Wärmeleistung Typ 11 11
- 6.3 Zeichnung Typ 21 12
- 6.3 Wärmeleistung Typ 21 13
- 6.4 Zeichnung Typ 22 14
- 6.5 Wärmeleistung Typ 22 15
- 6.6 Zeichnung Typ 33 16
- 6.7 Wärmeleistung Typ 33 17
- 6.8 Reno 18
- 6.9 Frontpaneele Standard und Premium 19
- 6.10 Zeichnung Vertikal Plan 20
- 6.11 Wärmeleistung Vertikal Plan 21

7. Allgemeine Geschäftsbedingungen 22/23

copa Universal Flachheizkörper Typ 11 und Typ 21

Breite mm	Typ 11					Typ 21				
	Höhe mm 300 Typ 11	Höhe mm 400 Typ 11	Höhe mm 500 Typ 11	Höhe mm 600 Typ 11	Höhe mm 900 Typ 11	Höhe mm 300 Typ 21	Höhe mm 400 Typ 21	Höhe mm 500 Typ 21	Höhe mm 600 Typ 21	Höhe mm 900 Typ 21
400	Preis € Art.-Nr. 00311304	130,10 140,70	140,70 150,90	150,90 160,10	160,10 202,40	144,00 165,10	165,10 178,80	178,80 192,90	192,90 256,00	256,00
500	Preis € Art.-Nr. 00311305	140,20 152,60	152,60 164,60	164,60 175,60	175,60 224,70	158,50 185,90	185,90 199,20	199,20 216,10	216,10 287,40	287,40
600	Preis € Art.-Nr. 00311306	147,50 161,60	161,60 175,90	175,90 188,60	188,60 243,70	170,30 206,20	206,20 216,70	216,70 236,60	236,60 318,70	318,70
700	Preis € Art.-Nr. 00311307	162,80 179,10	179,10 195,50	195,50 209,80	209,80 272,00	192,70 226,20	226,20 245,60	245,60 268,50	268,50 350,00	350,00
800	Preis € Art.-Nr. 00311308	170,30 188,90	188,90 207,10	207,10 223,70	223,70 291,70	207,60 246,50	246,50 266,40	266,40 291,70	291,70 381,80	381,80
900	Preis € Art.-Nr. 00311309	184,50 205,10	205,10 225,60	225,60 243,70	243,70 318,70	229,20 269,90	269,90 294,60	294,60 323,50	323,50 417,50	417,50
1000	Preis € Art.-Nr. 00311310	195,20 217,80	217,80 239,60	239,60 260,10	260,10 340,70	248,50 290,20	290,20 318,70	318,70 350,80	350,80 449,00	449,00
1100	Preis € Art.-Nr. 00311311	205,10 230,00	230,00 254,40	254,40 276,40	276,40 364,60	268,50 310,50	310,50 345,90	345,90 377,10	377,10 480,30	480,30
1200	Preis € Art.-Nr. 00311312	211,80 238,70	238,70 265,40	265,40 289,10	289,10 383,30	286,70 333,90	333,90 370,50	370,50 405,30	405,30 516,40	516,40
1400	Preis € Art.-Nr. 00311314	232,40 264,50	264,50 295,20	295,20 322,60	322,60 441,70	363,30 382,00	382,00 421,70	421,70 454,70	454,70 579,10	579,10
1600	Preis € Art.-Nr. 00311316	269,60 305,90	305,90 363,60	363,60 372,60	372,60 498,80	402,90 437,40	437,40 467,20	467,20 503,80	503,80 642,20	642,20
1800	Preis € Art.-Nr. 00311318	296,10 336,90	336,90 376,50	376,50 411,60	411,60 551,80	442,00 480,00	480,00 513,00	513,00 553,50	553,50 705,00	705,00
2000	Preis € Art.-Nr. 00311320	324,40 369,00	369,00 412,80	412,80 451,80	451,80 605,90	484,40 525,80	525,80 561,90	561,90 606,20	606,20 772,00	772,00
2200	Preis € Art.-Nr. 00311322	358,30 407,50	407,50 455,60	455,60 497,90	497,90 666,90	526,70 572,00	572,00 610,70	610,70 660,40	660,40 839,50	839,50
2600	Preis € Art.-Nr. 00311326	410,40 468,70	468,70 524,60	524,60 574,40	574,40 771,40	605,10 657,20	657,20 702,40	702,40 757,70	757,70 965,40	965,40
3000	Preis € Art.-Nr. 00311330	449,60 516,70	516,70 580,70	580,70 637,80	637,80 861,50	687,10 746,10	746,10 797,20	797,20 859,80	859,80 1.095,50	1.095,50



Lagerware

copa Universal Flachheizkörper Typ 22 und Typ 33

Breite mm	Höhe mm										
	300		400		500		600		900		
	Typ 22	Typ 22	Typ 22	Typ 22	Typ 22	Typ 22	Typ 33	Typ 33	Typ 33	Typ 33	
400	Preis € Art.-Nr.	155,60 00322304	171,10 00322404	188,60 00322504	203,60 00322604	295,50 00322904	231,50 00333304	254,70 00333404	280,10 00333504	307,70 00333604	418,20 00333904
500	Preis € Art.-Nr.	171,40 00322305	190,40 00322405	211,80 00322505	230,30 00322605	335,70 00322905	253,20 00333305	282,10 00333405	313,10 00333505	345,20 00333605	475,90 00333905
600	Preis € Art.-Nr.	184,20 00322306	207,10 00322406	232,10 00322506	254,40 00322606	372,00 00322906	272,30 00333306	306,20 00333406	343,50 00333506	379,70 00333606	529,80 00333906
700	Preis € Art.-Nr.	208,30 00322307	235,00 00322407	264,20 00322507	289,60 00322607	419,10 00322907	303,30 00333307	342,90 00333407	385,90 00333507	426,70 00333607	595,20 00333907
800	Preis € Art.-Nr.	224,40 00322308	254,40 00322408	287,70 00322508	316,90 00322608	465,80 00322908	325,30 00333308	370,20 00333408	419,10 00333508	464,30 00333608	662,50 00333908
900	Preis € Art.-Nr.	247,90 00322309	281,80 00322409	318,70 00322509	351,10 00322609	510,40 00322909	354,80 00333309	405,00 00333409	459,90 00333509	509,80 00333609	733,80 00333909
1000	Preis € Art.-Nr.	268,50 00322310	305,90 00322410	346,10 00322510	383,00 00322610	558,10 00322910	382,70 00333310	438,60 00333410	497,90 00333510	552,70 00333610	794,60 00333910
1100	Preis € Art.-Nr.	290,20 00322311	331,30 00322411	376,50 00322511	409,80 00322611	598,80 00322911	409,50 00333311	470,50 00333411	537,10 00333511	595,50 00333611	856,50 00333911
1200	Preis € Art.-Nr.	310,00 00322312	354,50 00322412	403,80 00322512	440,50 00322612	644,00 00322912	435,10 00333312	501,70 00333412	574,10 00333512	636,90 00333612	915,70 00333912
1400	Preis € Art.-Nr.	390,20 00322314	433,90 00322414	456,80 00322514	494,10 00322614	722,50 00322914	506,30 00333314	583,90 00333414	632,70 00333514	734,80 00333614	1.059,80 00333914
1600	Preis € Art.-Nr.	432,70 00322316	480,90 00322416	506,30 00322516	547,80 00322616	800,90 00322916	579,70 00333316	667,90 00333416	746,70 00333516	814,50 00333616	1.226,40 00333916
1800	Preis € Art.-Nr.	475,00 00322318	528,00 00322418	555,90 00322518	601,40 00322618	879,10 00322918	642,20 00333318	741,00 00333418	828,50 00333518	894,40 00333618	1.366,90 00333918
2000	Preis € Art.-Nr.	520,50 00322320	578,50 00322420	608,90 00322520	658,90 00322620	963,10 00322920	708,30 00333320	818,10 00333420	907,90 00333520	979,70 00333620	1.507,70 00333920
2200	Preis € Art.-Nr.	565,70 00322322	629,10 00322422	661,90 00322522	716,30 00322622	1.055,30 00322922	785,00 00333322	905,70 00333422	994,50 00333522	1.077,60 00333622	1.651,40 00333922
2600	Preis € Art.-Nr.	650,30 00322326	723,10 00322426	760,00 00322526	823,50 00322626	1.276,80 00322926	918,90 00333326	1.061,30 00333426	1.203,50 00333526	1.304,10 00333626	1.924,30 00333926
3000	Preis € Art.-Nr.	738,10 00322330	820,70 00322430	863,70 00322530	934,20 00322630	1.545,10 00322930	1.028,70 00333330	1.193,10 00333430	1.456,20 00333530	1.577,90 00333630	2.187,60 00333930



Lagerware

Renovierungsheizkörper

Breite mm	Typ 22	Höhe mm
		600
400	Preis € 197,50 Art.-Nr. 00522604	
500	Preis € 223,40 Art.-Nr. 00522605	
600	Preis € 246,80 Art.-Nr. 00522606	
700	Preis € 280,90 Art.-Nr. 00522607	
800	Preis € 307,30 Art.-Nr. 00522608	
900	Preis € 340,60 Art.-Nr. 00522609	
1000	Preis € 371,60 Art.-Nr. 00522610	
1100	Preis € 397,40 Art.-Nr. 00522611	
1200	Preis € 427,30 Art.-Nr. 00522612	
1400	Preis € 479,20 Art.-Nr. 00522614	
1600	Preis € 531,30 Art.-Nr. 00522616	
1800	Preis € 583,40 Art.-Nr. 00522618	
2000	Preis € 639,00 Art.-Nr. 00522620	
2200	Preis € 694,70 Art.-Nr. 00522622	
2600	Preis € 798,70 Art.-Nr. 00522626	
3000	Preis € 906,30 Art.-Nr. 00522630	

Vertikal Plan Heizkörper Standard

Breite mm		Höhe mm			Höhe mm		
		1600	1800	2000	1600	1800	2000
		Typ 10 Standard			Typ 20 Standard		
500	Preis € 814,50 Art.-Nr. 00411165	871,70 00411185	924,90 00411205	1.002,60 00412165	1.068,00 00412185	1.135,70 00412205	
600	Preis € 877,70 Art.-Nr. 00411166	920,90 00411186	980,20 00411206	1.074,30 00412166	1.145,90 00412186	1.225,60 00412206	



Vertikal Plan Heizkörper Premium

Breite mm		Höhe mm			Höhe mm		
		1600	1800	2000	1600	1800	2000
		Typ 10 Premium			Typ 20 Premium		
500	Preis € 849,10 Art.-Nr. 00421165	910,70 00421185	971,90 00421205	1.043,60 00422165	1.125,30 00422185	1.207,30 00422205	
600	Preis € 931,00 Art.-Nr. 00421166	992,40 00421186	1.064,00 00421206	1.145,90 00422166	1.246,10 00422186	1.348,40 00422206	



Lagerware

Breite mm	Ausführung Standard					Ausführung Premium				
	Höhe mm 300	Höhe mm 400	Höhe mm 500	Höhe mm 600	Höhe mm 900	Höhe mm 300	Höhe mm 400	Höhe mm 500	Höhe mm 600	Höhe mm 900
400	Preis € 32,80 Art.-Nr. 00610304	38,10 00610404	43,60 00610504	49,30 00610604	66,30 00610904	73,70 00620304	80,10 00620404	86,50 00620504	93,00 00620604	112,50 00620904
500	Preis € 37,00 Art.-Nr. 00610305	43,60 00610405	50,30 00610505	57,20 00610605	78,00 00610905	78,30 00620305	86,50 00620405	94,40 00620505	102,60 00620605	126,70 00620905
600	Preis € 41,10 Art.-Nr. 00610306	49,10 00610406	57,00 00610506	65,20 00610606	89,80 00610906	83,10 00620306	93,00 00620406	102,40 00620506	112,00 00620606	141,00 00620906
700	Preis € 45,40 Art.-Nr. 00610307	54,60 00610407	64,00 00610507	73,50 00610607	101,90 00610907	87,70 00620307	99,20 00620407	110,20 00620507	121,50 00620607	155,40 00620907
800	Preis € 49,60 Art.-Nr. 00610308	60,10 00610408	70,90 00610508	81,70 00610608	113,90 00610908	92,50 00620308	105,20 00620408	118,00 00620508	130,90 00620608	169,70 00620908
900	Preis € 54,20 Art.-Nr. 00610309	65,90 00610409	78,00 00610509	90,20 00610609	126,50 00610909	97,30 00620309	111,60 00620409	126,00 00620509	140,30 00620609	184,10 00620909
1000	Preis € 58,60 Art.-Nr. 00610310	71,70 00610410	85,20 00610510	98,70 00610610	139,10 00610910	102,00 00620310	118,00 00620410	133,90 00620510	149,70 00620610	198,20 00620910
1100	Preis € 63,40 Art.-Nr. 00610311	78,00 00610411	92,70 00610511	107,50 00610611	152,20 00610911	106,70 00620311	124,20 00620411	141,70 00620511	159,30 00620611	212,40 00620911
1200	Preis € 68,00 Art.-Nr. 00610312	84,00 00610412	100,10 00610512	116,20 00610612	165,10 00610912	111,40 00620312	130,40 00620412	149,70 00620512	168,70 00620612	226,60 00620912
1400	Preis € 79,50 Art.-Nr. 00610314	98,00 00610414	116,70 00610514	135,70 00610614	192,70 00610914	125,40 00620314	147,80 00620414	170,10 00620514	192,20 00620614	259,90 00620914
1600	Preis € 88,80 Art.-Nr. 00610316	109,80 00610416	131,50 00610516	153,10 00610616	218,30 00610916	135,00 00620316	160,30 00620416	185,80 00620516	211,20 00620616	288,20 00620916
1800	Preis € 97,80 Art.-Nr. 00610318	121,90 00610418	146,20 00610518	170,80 00610618	244,30 00610918	144,60 00620318	172,90 00620418	201,40 00620518	230,10 00620618	316,80 00620918
2000	Preis € 107,50 Art.-Nr. 00610320	134,30 00610420	161,60 00610520	189,00 00610620	271,20 00610920	154,00 00620320	185,70 00620420	217,40 00620520	248,90 00620620	345,10 00620920
2200	Preis € 120,10 Art.-Nr. 00610322	149,70 00610422	180,00 00610522	210,50 00610622	301,50 00610922					
2400	Preis € 132,90 Art.-Nr. 00610324	165,80 00610424	199,00 00610524	232,60 00610624	333,20 00610924					
2600	Preis € 155,50 Art.-Nr. 00610326	190,10 00610426	225,50 00610526	261,00 00610626	367,80 00610926	191,50 00620326	232,80 00620426	273,90 00620526	315,00 00620626	439,90 00620926



Lagerware

Befestigungen

für Bauhöhe	Wandkonsole mit Federzug
300	Preis € 10,10 Art.-Nr. 00991300
400	Preis € 10,70 Art.-Nr. 00991400
500	Preis € 11,30 Art.-Nr. 00991500
600	Preis € 12,70 Art.-Nr. 00991600
900	Preis € 14,50 Art.-Nr. 00991900

Preis je Set, bestehend aus:
2 x Konsole
4 x Schrauben (M8x70)
4 x Dübel (Ø 10)

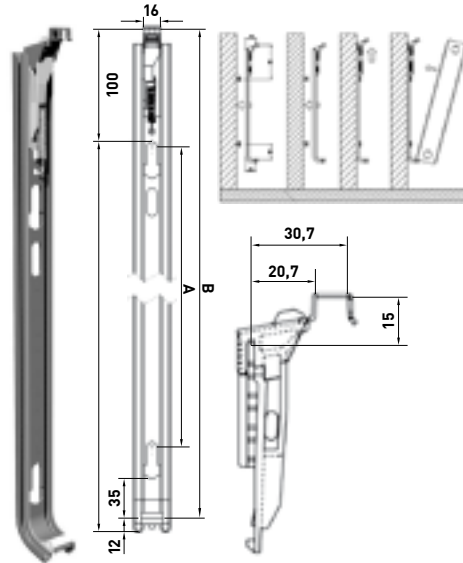

Befestigungen

für Typ	Standkonsole
22 + 33	Preis € 66,40 Art.-Nr. 00992000

Preis je Set, bestehend aus:
2 x Konsole
2 x Kunststoff Rosetten
4 x Schrauben (M8x70)
4 x Dübel (Ø 10)

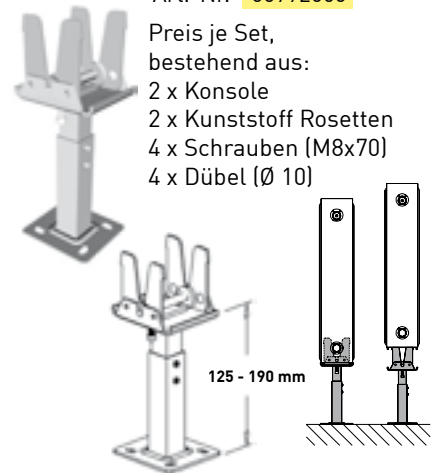

Abdeckleiste

für Baubreite	für Typ 11
400 mm	Preis € 6,10 Art.-Nr. 00994104
500 mm	Preis € 7,00 Art.-Nr. 00994105
600 mm	Preis € 7,90 Art.-Nr. 00994106
700 mm	Preis € 8,70 Art.-Nr. 00994107
800 mm	Preis € 9,60 Art.-Nr. 00994108
900 mm	Preis € 10,50 Art.-Nr. 00994109
1000 mm	Preis € 11,30 Art.-Nr. 00994110
1100 mm	Preis € 12,20 Art.-Nr. 00994111
1200 mm	Preis € 13,10 Art.-Nr. 00994112
1400 mm	Preis € 14,70 Art.-Nr. 00994114
1600 mm	Preis € 16,30 Art.-Nr. 00994116
1800 mm	Preis € 17,90 Art.-Nr. 00994118
2000 mm	Preis € 19,50 Art.-Nr. 00994120
2200 mm	Preis € 21,20 Art.-Nr. 00994122
2600 mm	Preis € 26,30 Art.-Nr. 00994126
3000 mm	Preis € 29,50 Art.-Nr. 00994130

Seitenblende

für Bauhöhe	für Typ 11
300 mm links	Preis € 6,40 Art.-Nr. 00995130
300 mm rechts	Preis € 6,40 Art.-Nr. 00995131
400 mm links	Preis € 7,20 Art.-Nr. 00995140
400 mm rechts	Preis € 7,20 Art.-Nr. 00995141
500 mm links	Preis € 7,90 Art.-Nr. 00995150
500 mm rechts	Preis € 7,90 Art.-Nr. 00995151
600 mm links	Preis € 8,70 Art.-Nr. 00995160
600 mm rechts	Preis € 8,70 Art.-Nr. 00995161
900 mm links	Preis € 12,20 Art.-Nr. 00995190
900 mm rechts	Preis € 12,20 Art.-Nr. 00995191

für Bauhöhe	für Typ 21	für Typ 22
300 mm	Preis € 3,80 Art.-Nr. 00995213	5,50 00995223
400 mm	Preis € 4,60 Art.-Nr. 00995214	6,40 00995224
500 mm	Preis € 5,30 Art.-Nr. 00995215	7,20 00995225
600 mm	Preis € 6,10 Art.-Nr. 00995216	7,20 00995226
900 mm	Preis € 8,40 Art.-Nr. 00995219	11,30 00995229

Seitenblende

für Bauhöhe	für Typ 33
300 mm links	Preis € 7,30 Art.-Nr. 00995330
300 mm rechts	Preis € 7,30 Art.-Nr. 00995331
400 mm links	Preis € 9,00 Art.-Nr. 00995340
400 mm rechts	Preis € 9,00 Art.-Nr. 00995341
500 mm links	Preis € 10,80 Art.-Nr. 00995350
500 mm rechts	Preis € 10,80 Art.-Nr. 00995351
600 mm links	Preis € 12,70 Art.-Nr. 00995360
600 mm rechts	Preis € 12,70 Art.-Nr. 00995361
900 mm links	Preis € 18,20 Art.-Nr. 00995390
900 mm rechts	Preis € 18,20 Art.-Nr. 00995391

	für Typ 21
je lfd. m	Preis € 8,20 Art.-Nr. 00994210

	für Typ 22
je lfd. m	Preis € 9,80 Art.-Nr. 00994220

	für Typ 33
je lfd. m	Preis € 17,40 Art.-Nr. 00994330



Nachstehendes Zubehör finden Sie in unserer HS Armaturen Preisliste:

Steckschlüssel f. Entleerungsventil	Art.-Nr. 81261000
Blindstopfen vernickelt 1/2"	Art.-Nr. 81271015
Luftstopfen vernickelt 1/2"	Art.-Nr. 81273015

Lagerware

Wärmeleistungen geprüft nach EN 442



Betriebsdruck: 10 Bar
 Prüfdruck: 13 Bar
 Farbe: RAL 9016 weiß
 Medium: Warmwasser
 Temp. max.: 110° C

DIN-Certco Zulassung Wärme



CE-Zeichen



Standard ISO 9001



Garantie

10 Jahre, Voraussetzung hierfür ist das Einhalten der in der Installations- und Betriebsanleitung aufgeführten Punkte. Die Installations- und Betriebsanleitung (Türkisch/Englisch) ist jedem Heizkörper unter der Folie beigelegt. Bei Bedarf kann bei uns eine Übersetzung auf Deutsch angefordert werden.

Anschlüsse und Anschlussmöglichkeiten

- 1. Vertikal Planheizkörper 4 x 1/2"**
 oben 2 (Blind- und Luftstopfen),
 unten 2 (Mittelanschluss 50 mm)

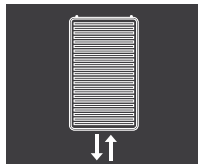

- 2. Renovierungsheizkörper 5 x 1/2"**
 eine Seite 2 (NA 545 mm),
 andere Seite 3 (NA 500 + 545 mm)
 links - rechts drehbar

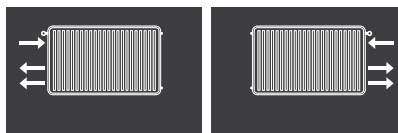

- 3. Universal Heizkörper 6 x 1/2"**
 seitlich je 2,
 unten seitlich 2
 (Mittelanschluss 50 mm)
 links - rechts drehbar
 (Ausnahme Typ 11)

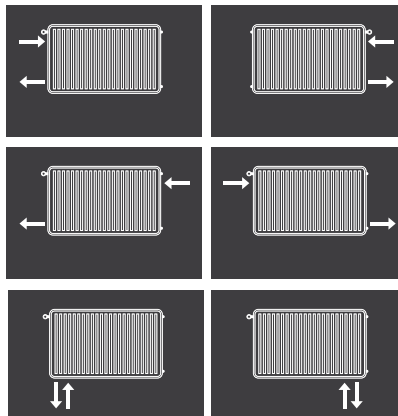

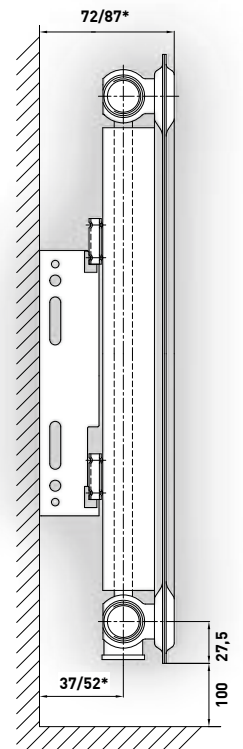
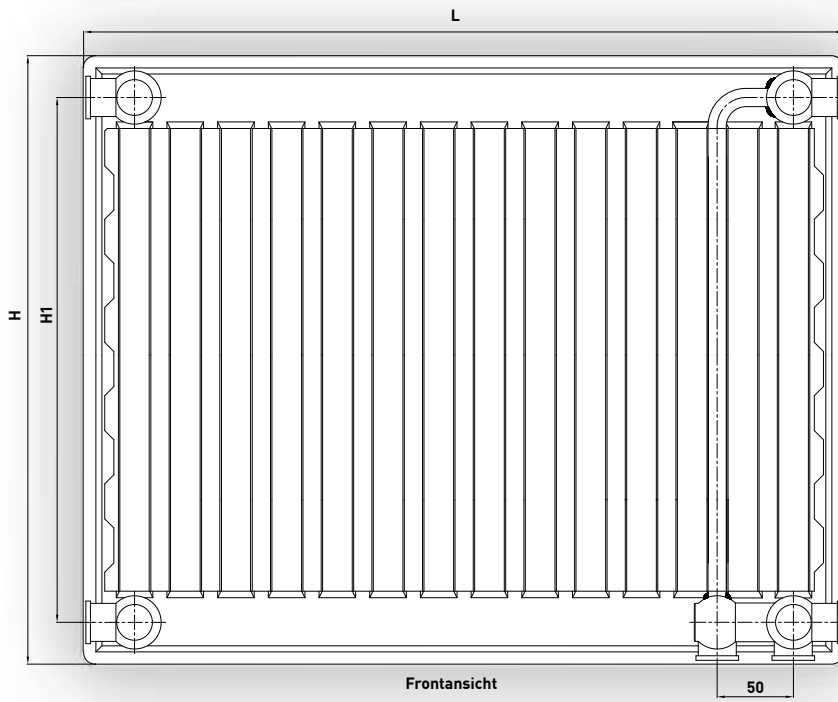

H	H1	Inhalt
300	245	1,7
400	345	2,1
500	445	2,5
600	545	2,9
900	845	3,5

* je nach Montage der L-Konsole

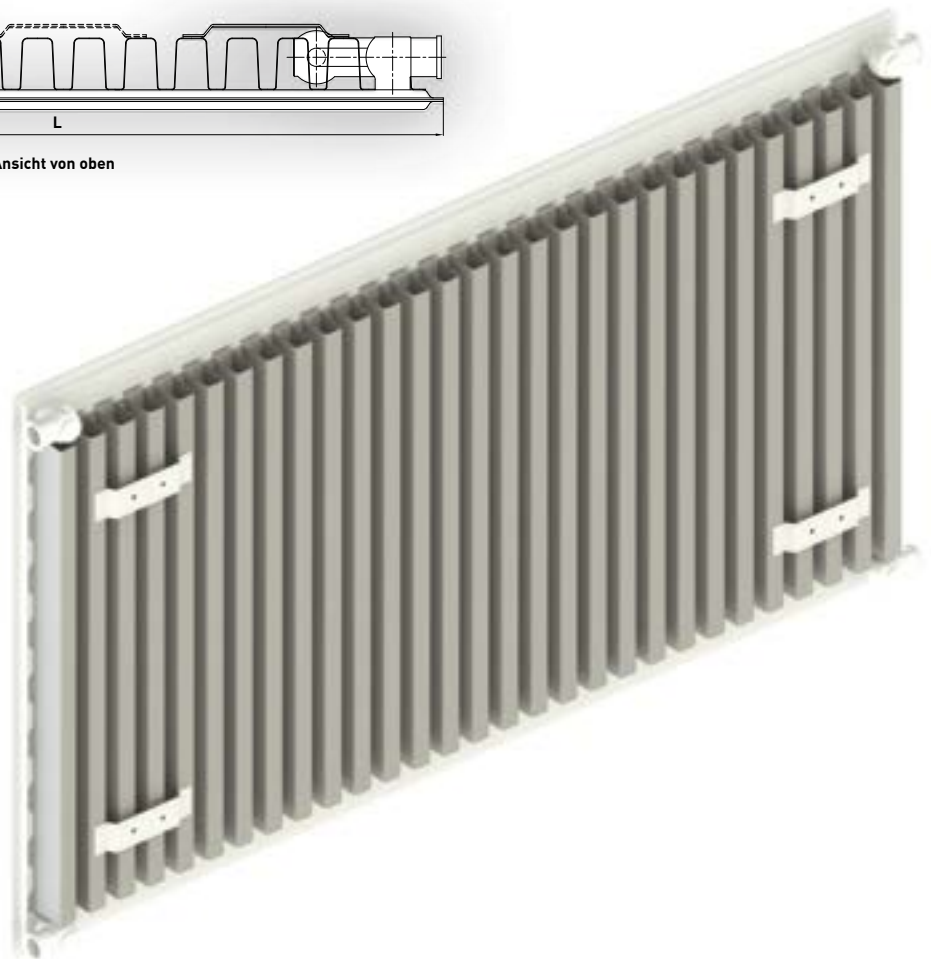
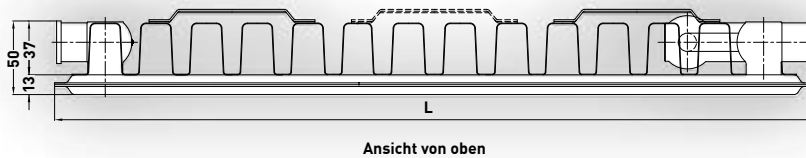

copa Universal Flachheizkörper Type 11

Breite mm	n	Höhe mm	Höhe mm	Höhe mm	Höhe mm	Höhe mm
		300	400	500	600	900
		1,3195	1,3219	1,3243	1,3267	1,3091
		Watt	Watt	Watt	Watt	Watt
400	55/45/20°C	102	131	159	184	255
	70/55/20°C	161	208	252	293	402
	75/65/20°C	200	258	312	363	497
		Gewicht: 4,53 kg	Gewicht: 5,72 kg	Gewicht: 7,03 kg	Gewicht: 8,34 kg	Gewicht: 12,48 kg
500	55/45/20°C	127	164	198	231	318
	70/55/20°C	202	260	314	366	502
	75/65/20°C	250	322	390	454	621
		Gewicht: 5,31 kg	Gewicht: 6,77 kg	Gewicht: 8,34 kg	Gewicht: 9,92 kg	Gewicht: 14,83 kg
600	55/45/20°C	153	197	238	277	382
	70/55/20°C	242	312	377	439	602
	75/65/20°C	300	387	468	545	745
		Gewicht: 6,10 kg	Gewicht: 7,82 kg	Gewicht: 9,65 kg	Gewicht: 11,50 kg	Gewicht: 17,19 kg
700	55/45/20°C	178	230	278	323	445
	70/55/20°C	282	364	440	512	703
	75/65/20°C	350	451	546	636	869
		Gewicht: 6,88 kg	Gewicht: 8,87 kg	Gewicht: 10,96 kg	Gewicht: 13,07 kg	Gewicht: 19,55 kg
800	55/45/20°C	204	263	317	369	509
	70/55/20°C	323	416	503	586	803
	75/65/20°C	400	516	624	726	994
		Gewicht: 7,67 kg	Gewicht: 9,92 kg	Gewicht: 12,28 kg	Gewicht: 14,65 kg	Gewicht: 21,90 kg
900	55/45/20°C	229	295	357	415	573
	70/55/20°C	363	468	566	659	904
	75/65/20°C	450	580	702	817	1118
		Gewicht: 8,45 kg	Gewicht: 10,97 kg	Gewicht: 13,59 kg	Gewicht: 16,23 kg	Gewicht: 24,26 kg
1000	55/45/20°C	255	328	396	461	636
	70/55/20°C	404	520	629	732	1004
	75/65/20°C	500	645	780	908	1242
		Gewicht: 9,24 kg	Gewicht: 12,02 kg	Gewicht: 14,90 kg	Gewicht: 17,81 kg	Gewicht: 26,62 kg
1100	55/45/20°C	280	361	436	507	700
	70/55/20°C	444	572	692	805	1104
	75/65/20°C	550	709	858	999	1366
		Gewicht: 10,02 kg	Gewicht: 13,07 kg	Gewicht: 16,21 kg	Gewicht: 19,39 kg	Gewicht: 28,97 kg
1200	55/45/20°C	306	394	476	553	764
	70/55/20°C	484	624	755	878	1205
	75/65/20°C	600	774	936	1090	1490
		Gewicht: 10,81 kg	Gewicht: 14,12 kg	Gewicht: 17,53 kg	Gewicht: 20,96 kg	Gewicht: 31,33 kg
1400	55/45/20°C	375	460	555	645	891
	70/55/20°C	565	728	880	1025	1406
	75/65/20°C	700	903	1092	1271	1739
		Gewicht: 12,37 kg	Gewicht: 16,21 kg	Gewicht: 20,15 kg	Gewicht: 24,12 kg	Gewicht: 36,04 kg
1600	55/45/20°C	408	525	634	738	1018
	70/55/20°C	646	832	1006	1171	1606
	75/65/20°C	800	1032	1248	1453	1987
		Gewicht: 14,18 kg	Gewicht: 18,55 kg	Gewicht: 23,08 kg	Gewicht: 27,64 kg	Gewicht: 41,42 kg
1800	55/45/20°C	459	591	714	830	1145
	70/55/20°C	726	937	1132	1317	1807
	75/65/20°C	900	1161	1404	1634	2236
		Gewicht: 15,75 kg	Gewicht: 20,65 kg	Gewicht: 25,70 kg	Gewicht: 30,80 kg	Gewicht: 46,13 kg
2000	55/45/20°C	510	657	793	922	1273
	70/55/20°C	807	1041	1258	1464	2008
	75/65/20°C	1000	1290	1560	1816	2484
		Gewicht: 17,31 kg	Gewicht: 22,75 kg	Gewicht: 28,33 kg	Gewicht: 33,96 kg	Gewicht: 50,85 kg
2200	55/45/20°C	561	722	872	1014	1400
	70/55/20°C	888	1145	1383	1610	2209
	75/65/20°C	1100	1419	1716	1998	2732
		Gewicht: 18,89 kg	Gewicht: 24,84 kg	Gewicht: 30,95 kg	Gewicht: 37,11 kg	Gewicht: 55,56 kg
2600	55/45/20°C	663	854	1031	1199	1655
	70/55/20°C	1049	1353	1635	1903	2610
	75/65/20°C	1300	1677	2028	2361	3229
		Gewicht: 22,02 kg	Gewicht: 29,04 kg	Gewicht: 36,20 kg	Gewicht: 43,42 kg	Gewicht: 64,98 kg
3000	55/45/20°C	765	985	1189	1383	1909
	70/55/20°C	1211	1561	1887	2196	3012
	75/65/20°C	1500	1935	2340	2724	3726
		Gewicht: 25,16 kg	Gewicht: 33,24 kg	Gewicht: 41,45 kg	Gewicht: 49,74 kg	Gewicht: 74,41 kg

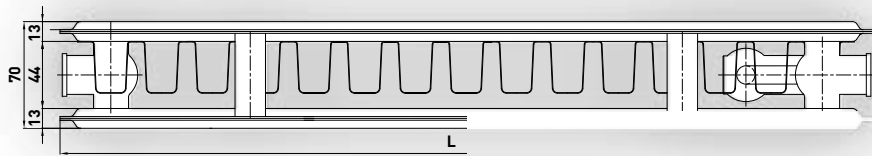
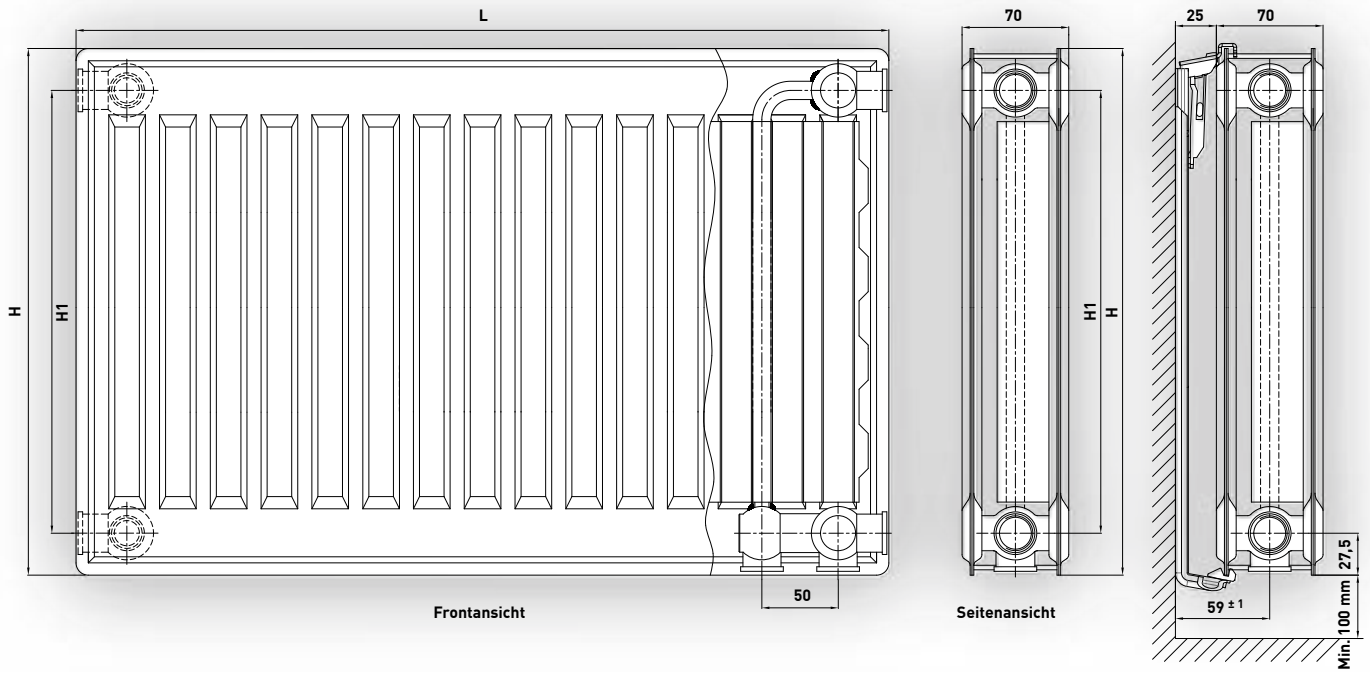

L = 300, , 3000 mm

Ansicht von oben

Für Heizkörper der Länge bis 1400 mm werden 2 Stk.
und ab der Länge 1500 mm werden 3 Stk. Befestigungen benötigt.

H	H1	Inhalt
300	245	3,4
400	345	4,2
500	445	4,9
600	545	5,7
900	845	7,7



copa Universal Flachheizkörper Type 21

		Höhe mm	Höhe mm	Höhe mm	Höhe mm	Höhe mm
		300	400	500	600	900
n		1,3132	1,3223	1,3315	1,3406	1,3516
Breite mm		Watt	Watt	Watt	Watt	Watt
400	55/45/20°C	159	201	239	273	361
	70/55/20°C	251	318	380	435	578
	75/65/20°C	311	394	471	541	720
		Gewicht: 6,68 kg	Gewicht: 8,43 kg	Gewicht: 10,39 kg	Gewicht: 12,37 kg	Gewicht: 18,44 kg
500	55/45/20°C	199	251	298	341	451
	70/55/20°C	314	398	474	544	722
	75/65/20°C	388	493	589	676	900
		Gewicht: 7,98 kg	Gewicht: 10,16 kg	Gewicht: 12,57 kg	Gewicht: 14,98 kg	Gewicht: 22,35 kg
600	55/45/20°C	238	301	358	409	541
	70/55/20°C	377	477	569	653	867
	75/65/20°C	466	592	707	812	1079
		Gewicht: 9,28 kg	Gewicht: 11,90 kg	Gewicht: 14,75 kg	Gewicht: 17,59 kg	Gewicht: 26,26 kg
700	55/45/20°C	278	351	418	478	631
	70/55/20°C	439	557	664	762	1011
	75/65/20°C	544	690	825	947	1259
		Gewicht: 10,59 kg	Gewicht: 13,64 kg	Gewicht: 16,92 kg	Gewicht: 20,20 kg	Gewicht: 30,17 kg
800	55/45/20°C	318	401	477	546	722
	70/55/20°C	502	636	759	870	1155
	75/65/20°C	622	789	942	1082	1439
		Gewicht: 11,89 kg	Gewicht: 15,38 kg	Gewicht: 19,10 kg	Gewicht: 22,82 kg	Gewicht: 34,08 kg
900	55/45/20°C	358	452	537	614	812
	70/55/20°C	565	716	854	979	1300
	75/65/20°C	699	887	1060	1218	1619
		Gewicht: 13,19 kg	Gewicht: 17,12 kg	Gewicht: 21,27 kg	Gewicht: 25,43 kg	Gewicht: 38,00 kg
1000	55/45/20°C	397	502	597	682	902
	70/55/20°C	628	795	949	1088	1444
	75/65/20°C	777	986	1178	1353	1799
		Gewicht: 14,49 kg	Gewicht: 18,86 kg	Gewicht: 23,45 kg	Gewicht: 28,04 kg	Gewicht: 41,91 kg
1100	55/45/20°C	437	552	656	750	992
	70/55/20°C	690	875	1044	1197	1589
	75/65/20°C	855	1085	1296	1488	1979
		Gewicht: 15,80 kg	Gewicht: 20,60 kg	Gewicht: 25,63 kg	Gewicht: 30,66 kg	Gewicht: 45,82 kg
1200	55/45/20°C	477	602	716	819	1082
	70/55/20°C	753	954	1139	1306	1733
	75/65/20°C	932	1183	1414	1624	2159
		Gewicht: 17,10 kg	Gewicht: 22,34 kg	Gewicht: 27,80 kg	Gewicht: 33,27 kg	Gewicht: 49,73 kg
1400	55/45/20°C	556	703	835	955	1263
	70/55/20°C	879	1113	1328	1523	2022
	75/65/20°C	1088	1380	1649	1894	2519
		Gewicht: 19,70 kg	Gewicht: 25,82 kg	Gewicht: 32,15 kg	Gewicht: 38,50 kg	Gewicht: 57,56 kg
1600	55/45/20°C	636	803	955	1091	1443
	70/55/20°C	1004	1273	1518	1741	2311
	75/65/20°C	1243	1578	1885	2165	2878
		Gewicht: 22,53 kg	Gewicht: 29,61 kg	Gewicht: 36,89 kg	Gewicht: 44,17 kg	Gewicht: 65,95 kg
1800	55/45/20°C	715	903	1074	1228	1624
	70/55/20°C	1130	1432	1708	1959	2600
	75/65/20°C	1399	1775	2120	2435	3238
		Gewicht: 25,14 kg	Gewicht: 33,09 kg	Gewicht: 41,24 kg	Gewicht: 49,40 kg	Gewicht: 73,77 kg
2000	55/45/20°C	795	1004	1193	1364	1804
	70/55/20°C	1255	1591	1898	2176	2888
	75/65/20°C	1554	1972	2356	2706	3598
		Gewicht: 27,73 kg	Gewicht: 36,57 kg	Gewicht: 45,59 kg	Gewicht: 54,62 kg	Gewicht: 81,60 kg
2200	55/45/20°C	874	1104	1313	1501	1984
	70/55/20°C	1381	1750	2087	2394	3177
	75/65/20°C	1709	2169	2592	2977	3958
		Gewicht: 30,35 kg	Gewicht: 40,05 kg	Gewicht: 49,95 kg	Gewicht: 59,85 kg	Gewicht: 89,42 kg
2600	55/45/20°C	1033	1305	1551	1774	2345
	70/55/20°C	1632	2068	2467	2829	3755
	75/65/20°C	2020	2564	3063	3518	4677
		Gewicht: 35,56 kg	Gewicht: 47,00 kg	Gewicht: 58,65 kg	Gewicht: 70,30 kg	Gewicht: 105,10 kg
3000	55/45/20°C	1192	1505	1790	2046	2706
	70/55/20°C	1883	2386	2846	3264	4333
	75/65/20°C	2331	2958	3534	4059	5397
		Gewicht: 40,77 kg	Gewicht: 53,96 kg	Gewicht: 67,35 kg	Gewicht: 80,75 kg	Gewicht: 120,70 kg

copa Universal Flachheizkörper Type 22

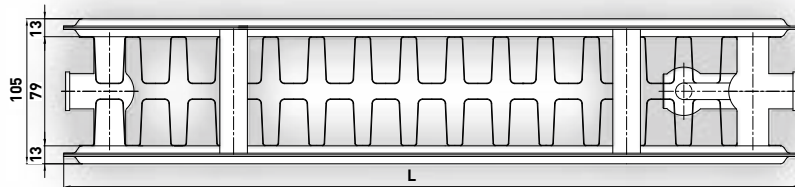
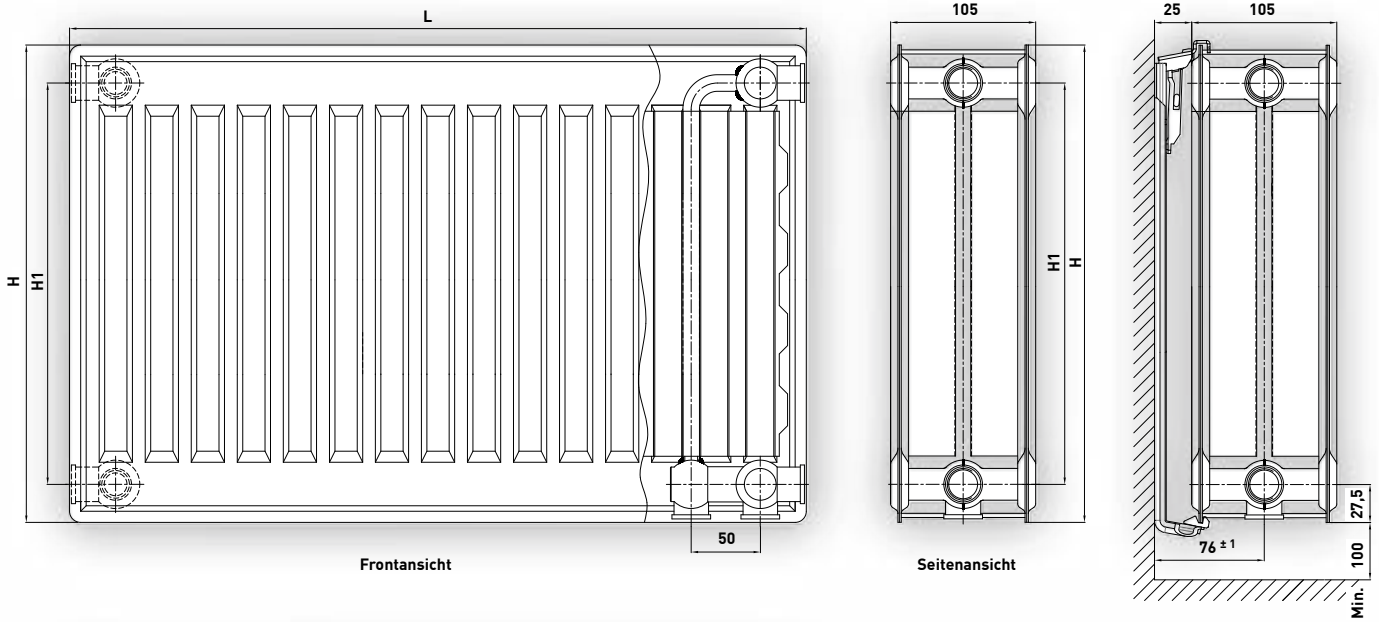

L = 300, , 3000 mm Ansicht von oben

Für Heizkörper der Länge bis 1400 mm werden 2 Stk. und ab der Länge 1500 mm werden 3 Stk. Befestigungen benötigt.

H	H1	Inhalt
300	245	3,2
400	345	4,1
500	445	5,0
600	545	5,9
900	845	7,6



copa Universal Flachheizkörper Type 22

		Höhe mm	Höhe mm	Höhe mm	Höhe mm	Höhe mm
		300	400	500	600	900
n		1,3156	1,3239	1,3323	1,3406	1,346
Breite mm		Watt	Watt	Watt	Watt	Watt
400	55/45/20°C	205	259	309	354	471
	70/55/20°C	324	411	491	564	753
	75/65/20°C	401	510	610	702	937
		Gewicht: 7,52 kg	Gewicht: 9,66 kg	Gewicht: 11,93 kg	Gewicht: 14,20 kg	Gewicht: 21,15 kg
500	55/45/20°C	256	324	386	442	589
	70/55/20°C	405	514	614	705	941
	75/65/20°C	501	637	762	877	1171
		Gewicht: 8,97 kg	Gewicht: 11,61 kg	Gewicht: 14,38 kg	Gewicht: 17,15 kg	Gewicht: 25,59 kg
600	55/45/20°C	307	389	463	531	707
	70/55/20°C	486	616	736	846	1130
	75/65/20°C	602	764	914	1052	1406
		Gewicht: 10,42 kg	Gewicht: 13,56 kg	Gewicht: 16,83 kg	Gewicht: 20,10 kg	Gewicht: 30,03 kg
700	55/45/20°C	359	453	540	619	825
	70/55/20°C	567	719	859	987	1318
	75/65/20°C	702	892	1067	1228	1640
		Gewicht: 11,86 kg	Gewicht: 15,51 kg	Gewicht: 19,28 kg	Gewicht: 23,06 kg	Gewicht: 34,47 kg
800	55/45/20°C	410	518	617	707	942
	70/55/20°C	648	822	982	1128	1506
	75/65/20°C	802	1019	1219	1403	1874
		Gewicht: 13,31 kg	Gewicht: 17,46 kg	Gewicht: 21,73 kg	Gewicht: 26,01 kg	Gewicht: 38,91 kg
900	55/45/20°C	461	583	694	796	1060
	70/55/20°C	729	925	1105	1270	1694
	75/65/20°C	903	1147	1372	1579	2109
		Gewicht: 14,76 kg	Gewicht: 19,41 kg	Gewicht: 24,18 kg	Gewicht: 28,97 kg	Gewicht: 43,35 kg
1000	55/45/20°C	512	648	772	884	1178
	70/55/20°C	810	1027	1227	1411	1883
	75/65/20°C	1003	1274	1524	1754	2343
		Gewicht: 16,21 kg	Gewicht: 21,36 kg	Gewicht: 26,63 kg	Gewicht: 31,92 kg	Gewicht: 47,79 kg
1100	55/45/20°C	563	713	849	973	1296
	70/55/20°C	891	1130	1350	1552	2071
	75/65/20°C	1103	1401	1676	1929	2577
		Gewicht: 17,66 kg	Gewicht: 23,30 kg	Gewicht: 29,08 kg	Gewicht: 34,88 kg	Gewicht: 52,23 kg
1200	55/45/20°C	615	777	926	1061	1414
	70/55/20°C	972	1233	1473	1693	2259
	75/65/20°C	1204	1529	1829	2105	2811
		Gewicht: 19,10 kg	Gewicht: 25,25 kg	Gewicht: 31,53 kg	Gewicht: 37,83 kg	Gewicht: 56,67 kg
1400	55/45/20°C	717	907	1080	1238	1649
	70/55/20°C	1134	1438	1718	1975	2636
	75/65/20°C	1404	1784	2134	2456	3280
		Gewicht: 22,00 kg	Gewicht: 29,15 kg	Gewicht: 36,44 kg	Gewicht: 43,74 kg	Gewicht: 65,55 kg
1600	55/45/20°C	819	1037	1235	1415	1885
	70/55/20°C	1296	1644	1964	2257	3012
	75/65/20°C	1605	2038	2438	2806	3749
		Gewicht: 25,30 kg	Gewicht: 33,58 kg	Gewicht: 41,81 kg	Gewicht: 50,19 kg	Gewicht: 75,28 kg
1800	55/45/20°C	922	1166	1389	1592	2120
	70/55/20°C	1458	1849	2209	2539	3389
	75/65/20°C	1805	2293	2743	3157	4217
		Gewicht: 28,20 kg	Gewicht: 37,47 kg	Gewicht: 46,71 kg	Gewicht: 56,10 kg	Gewicht: 84,16 kg
2000	55/45/20°C	1024	1296	1543	1769	2356
	70/55/20°C	1620	2055	2455	2821	3765
	75/65/20°C	2006	2548	3048	3508	4686
		Gewicht: 31,08 kg	Gewicht: 41,37 kg	Gewicht: 51,62 kg	Gewicht: 62,01 kg	Gewicht: 93,04 kg
2200	55/45/20°C	1127	1425	1698	1945	2592
	70/55/20°C	1782	2260	2700	3103	4142
	75/65/20°C	2206	2803	3353	3859	5154
		Gewicht: 33,99 kg	Gewicht: 45,27 kg	Gewicht: 56,52 kg	Gewicht: 67,92 kg	Gewicht: 101,92 kg
2600	55/45/20°C	1332	1684	2006	2299	3063
	70/55/20°C	2106	2671	3191	3667	4895
	75/65/20°C	2608	3312	3962	4560	6091
		Gewicht: 39,78 kg	Gewicht: 53,07 kg	Gewicht: 66,32 kg	Gewicht: 79,73 kg	Gewicht: 119,70 kg
3000	55/45/20°C	1537	1943	2315	2653	3534
	70/55/20°C	2430	3082	3682	4232	5648
	75/65/20°C	3009	3822	4572	5262	7029
		Gewicht: 45,58 kg	Gewicht: 60,87 kg	Gewicht: 76,13 kg	Gewicht: 91,55 kg	Gewicht: 137,40 kg

Universal Flachheizkörper Type 33

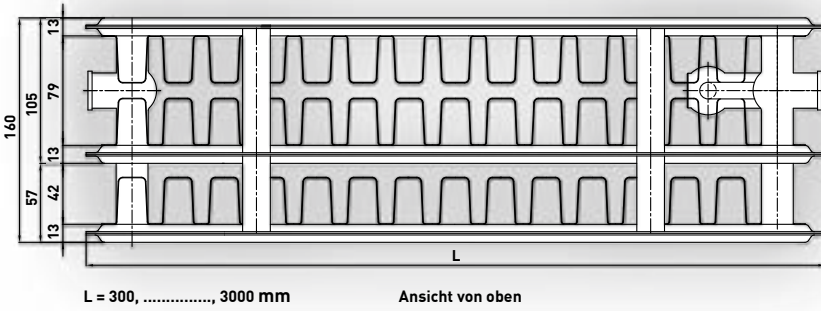
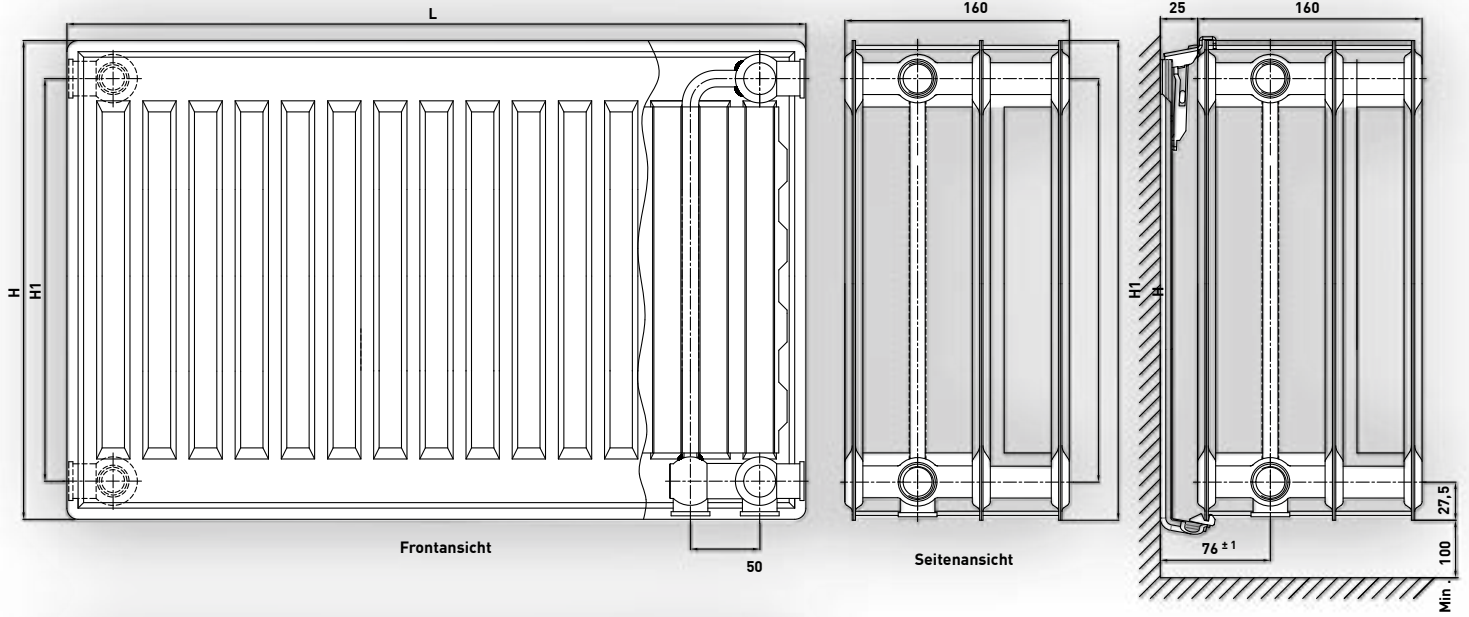

L = 300, , 3000 mm

Ansicht von oben

Für Heizkörper der Länge bis 1400 mm werden 2 Stk.
und ab der Länge 1500 mm werden 3 Stk. Befestigungen benötigt.

H	H1	Inhalt
300	245	5,0
400	345	6,1
500	445	7,2
600	545	8,3
900	845	11,25



copa Universal Flachheizkörper Type 33

		Höhe mm	Höhe mm	Höhe mm	Höhe mm	Höhe mm
		300	400	500	600	900
n		1,3113	1,3234	1,3355	1,3476	1,3443
Breite mm		Watt	Watt	Watt	Watt	Watt
400	55/45/20°C	293	369	440	505	688
	70/55/20°C	463	586	701	808	1099
	75/65/20°C	572	726	870	1006	1367
		Gewicht: 10,95 kg	Gewicht: 14,17 kg	Gewicht: 17,49 kg	Gewicht: 20,74 kg	Gewicht: 30,89 kg
500	55/45/20°C	366	462	550	631	860
	70/55/20°C	578	732	876	1010	1373
	75/65/20°C	716	908	1088	1257	1708
		Gewicht: 13,11 kg	Gewicht: 17,08 kg	Gewicht: 21,16 kg	Gewicht: 25,16 kg	Gewicht: 37,54 kg
600	55/45/20°C	439	554	660	758	1032
	70/55/20°C	694	879	1051	1212	1648
	75/65/20°C	859	1090	1306	1508	2050
		Gewicht: 15,27 kg	Gewicht: 20,00 kg	Gewicht: 24,83 kg	Gewicht: 29,58 kg	Gewicht: 44,18 kg
700	55/45/20°C	513	647	770	884	1204
	70/55/20°C	809	1025	1226	1414	1922
	75/65/20°C	1002	1271	1523	1760	2392
		Gewicht: 17,44 kg	Gewicht: 22,92 kg	Gewicht: 28,49 kg	Gewicht: 33,99 kg	Gewicht: 50,83 kg
800	55/45/20°C	586	739	880	1010	1376
	70/55/20°C	925	1172	1401	1616	2197
	75/65/20°C	1145	1453	1741	2011	2734
		Gewicht: 19,60 kg	Gewicht: 25,84 kg	Gewicht: 32,16 kg	Gewicht: 38,41 kg	Gewicht: 57,48 kg
900	55/45/20°C	659	831	990	1137	1548
	70/55/20°C	1041	1318	1576	1818	2472
	75/65/20°C	1288	1634	1958	2263	3075
		Gewicht: 21,77 kg	Gewicht: 28,75 kg	Gewicht: 35,83 kg	Gewicht: 42,82 kg	Gewicht: 64,12 kg
1000	55/45/20°C	732	924	1100	1263	1720
	70/55/20°C	1156	1465	1751	2020	2746
	75/65/20°C	1431	1816	2176	2514	3417
		Gewicht: 23,93 kg	Gewicht: 31,67 kg	Gewicht: 39,50 kg	Gewicht: 47,24 kg	Gewicht: 70,77 kg
1100	55/45/20°C	806	1016	1210	1389	1891
	70/55/20°C	1272	1611	1927	2221	3021
	75/65/20°C	1574	1998	2394	2765	3759
		Gewicht: 26,10 kg	Gewicht: 34,59 kg	Gewicht: 43,17 kg	Gewicht: 51,66 kg	Gewicht: 77,41 kg
1200	55/45/20°C	879	1108	1320	1516	2063
	70/55/20°C	1388	1757	2102	2423	3296
	75/65/20°C	1717	2179	2611	3017	4100
		Gewicht: 28,26 kg	Gewicht: 37,51 kg	Gewicht: 46,84 kg	Gewicht: 56,07 kg	Gewicht: 84,06 kg
1400	55/45/20°C	1025	1293	1540	1768	2407
	70/55/20°C	1619	2050	2452	2827	3845
	75/65/20°C	2003	2542	3046	3520	4784
		Gewicht: 32,59 kg	Gewicht: 43,34 kg	Gewicht: 54,17 kg	Gewicht: 64,90 kg	Gewicht: 97,35 kg
1600	55/45/20°C	1172	1478	1760	2021	2751
	70/55/20°C	1850	2343	2802	3231	4394
	75/65/20°C	2290	2906	3482	4022	5467
		Gewicht: 37,43 kg	Gewicht: 49,65 kg	Gewicht: 62,06 kg	Gewicht: 74,38 kg	Gewicht: 111,60 kg
1800	55/45/20°C	1318	1663	1980	2273	3095
	70/55/20°C	2081	2636	3153	3635	4944
	75/65/20°C	2576	3269	3917	4525	6151
		Gewicht: 41,76 kg	Gewicht: 55,49 kg	Gewicht: 69,39 kg	Gewicht: 83,21 kg	Gewicht: 124,90 kg
2000	55/45/20°C	1465	1847	2200	2526	3439
	70/55/20°C	2313	2929	3503	4039	5493
	75/65/20°C	2862	3632	4352	5028	6834
		Gewicht: 46,06 kg	Gewicht: 61,32 kg	Gewicht: 76,73 kg	Gewicht: 92,04 kg	Gewicht: 138,20 kg
2200	55/45/20°C	1611	2032	2420	2779	3783
	70/55/20°C	2544	3222	3853	4443	6042
	75/65/20°C	3148	3995	4787	5531	7517
		Gewicht: 50,42 kg	Gewicht: 67,16 kg	Gewicht: 84,07 kg	Gewicht: 100,87 kg	Gewicht: 151,50 kg
2600	55/45/20°C	1904	2402	2860	3284	4471
	70/55/20°C	3006	3808	4554	5251	7141
	75/65/20°C	3721	4722	5658	6536	8884
		Gewicht: 59,07 kg	Gewicht: 78,83 kg	Gewicht: 98,74 kg	Gewicht: 118,50 kg	Gewicht: 178,00 kg
3000	55/45/20°C	2197	2771	3300	3789	5159
	70/55/20°C	3469	4394	5254	6059	8239
	75/65/20°C	4293	5448	6528	7542	10251
		Gewicht: 67,73 kg	Gewicht: 90,50 kg	Gewicht: 113,40 kg	Gewicht: 136,20 kg	Gewicht: 204,60 kg

Renovierungsheizkörper mit 500 & 545 mm Nabenabstand

Die Schwierigkeit bei dem Austausch von Gussheizkörpern liegt darin, dass ein moderner Flachheizkörper mit seinem herkömmlichen Nabenabstand nicht an die Anschlüsse der alten Heizungsanlage passt.



Doch dank des Copa-Renovierungsheizkörpers mit 500 mm Nabenabstand können Sie ganz einfach den alten Heizkörper austauschen und den neuen Heizkörper flexibel mit unserer Federzug Konsole an der Wand befestigen. Ganz ohne aufwendige Umbauarbeiten und ohne die Anschlüsse zu verändern. Ein weiteres Highlight des Renovierungsheizkörpers ist der 5. Anschluss, so dass er auch als normaler Kompaktheizkörper, mit einem Nabenabstand von 545 mm, genutzt werden kann. Wärmeleistungen siehe Typ Universalheizkörper 22 auf Seite 15

Frontpaneele Montage



Mit unseren Frontpaneelen bieten wir ein innovatives System an um einen profilierten Heizkörper in einen Planheizkörper zu verwandeln. Die Frontpaneele sind bei allen horizontalen Heizkörpertypen nachrüstbar.

Das Frontpaneel wird mit wenigen Handgriffen montiert.

Abdeckleiste und die Seitenblenden werden entfernt, die Paneele wird mit zwei unterschiedlichen Klammern für oben und unten (im Preis enthalten) eingehakt. Danach werden die Blenden wieder montiert und halten so die Frontpaneele sicher am Heizkörper. Optional in den Ausführungen Standard und Premium erhältlich. Durch die Montage der Frontpaneele verliert der Heizkörper ca. 10 % an Wärmeleistung.



Einfache und praktische Montage der Typen 11 + 21 + 22 + 33

Oben



Unten



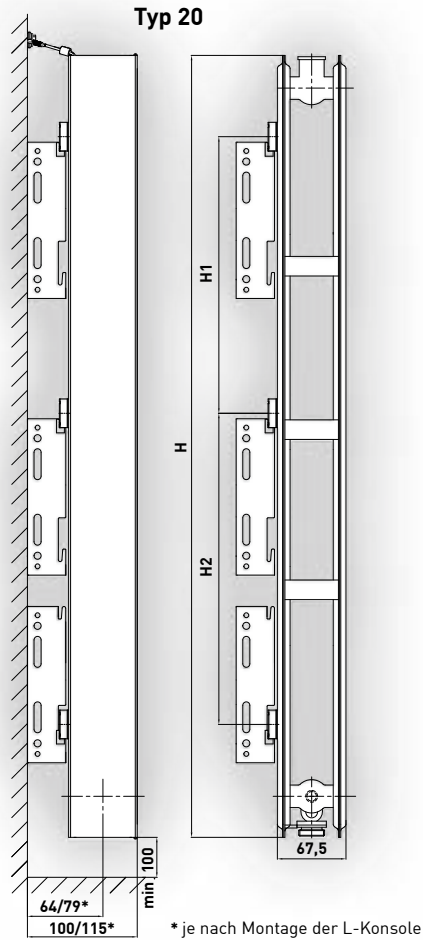
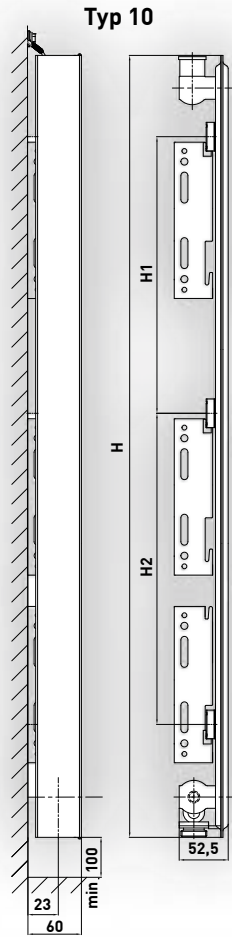

L-Konsole

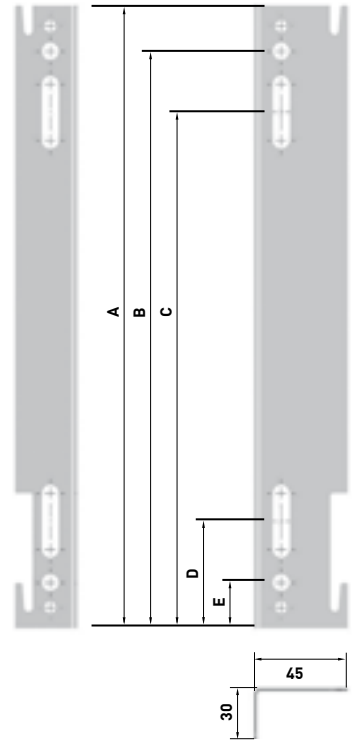

A mm	277
B mm	255
C mm	225,5
D mm	51,5
E mm	22

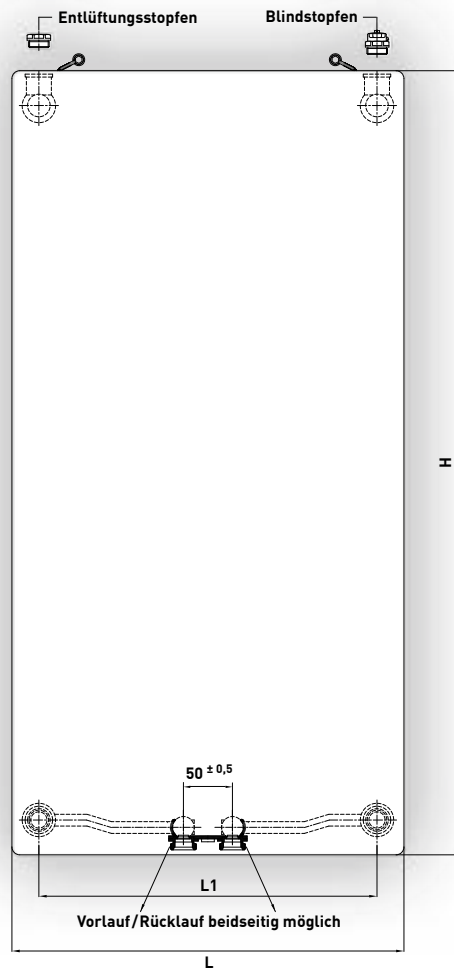

H	1600	1800	2000
H1	666,5	766,5	866,5
H2			
L	500	600	
L1	445	545	



Typ 10	Höhe mm		Breite mm	Breite mm
			500	600
			Watt	Watt
1600	55/45/20°C		369	431
	70/55/20°C		561	656
	75/65/20°C		717	838
			Gewicht: 26,30 kg	Gewicht: 30,70 kg
1800	55/45/20°C		415	485
	70/55/20°C		631	738
	75/65/20°C		806	943
			Gewicht: 29,20 kg	Gewicht: 34,20 kg
2000	55/45/20°C		461	539
	70/55/20°C		701	820
	75/65/20°C		896	1048
			Gewicht: 32,10 kg	Gewicht: 37,80 kg

Abbildung:
Modell Standard



Typ 20	Höhe mm		Breite mm	Breite mm
			500	600
			Watt	Watt
1600	55/45/20°C		442	519
	70/55/20°C		701	860
	75/65/20°C		914	1091
			Gewicht: 42,60 kg	Gewicht: 50,20 kg
1800	55/45/20°C		497	583
	70/55/20°C		787	966
	75/65/20°C		1027	1226
			Gewicht: 47,50 kg	Gewicht: 56,10 kg
2000	55/45/20°C		552	647
	70/55/20°C		874	1073
	75/65/20°C		1140	1361
			Gewicht: 52,50 kg	Gewicht: 62,00 kg

Abbildung:
Modell Premium

Verkaufs-, Liefer- und Zahlungsbedingungen der Hermann Schmidt GmbH & Co. KG

I. Geltungsbereich

Für alle Aufträge, welche uns Unternehmer (vgl. § 14 BGB) erteilen, gelten ausschließlich die nachfolgenden allgemeinen Verkaufs-, Liefer- und Zahlungsbedingungen. Abweichende, entgegenstehende oder ergänzende Allgemeine Geschäftsbedingungen des Bestellers werden, selbst im Falle unserer Kenntnis nicht Vertragsbestandteil, es sei denn, wir hätten ihrer Geltung ausdrücklich schriftlich zugestimmt. Einem entgegenstehenden Abtretungsverbot wird hiermit ausdrücklich widersprochen. Wir sind berechtigt, die Ansprüche aus unserer Geschäftsverbindung abzutreten.

II. Vertragsschluss:

1. Unsere Angebote sind freibleibend. Technische Änderungen sowie Änderungen in Form, Farbe und/oder Gewicht bleiben im Rahmen des Zumutbaren ausdrücklich vorbehalten.

2. Mit der Bestellung einer Ware erklärt der Kunde verbindlich, die bestellte Ware erwerben zu wollen. Wir sind berechtigt, das in der Bestellung liegende Vertragsangebot innerhalb von zwei Wochen nach Eingang bei uns anzunehmen. Die Annahme kann entweder schriftlich, in Textform (insbesondere per E-Mail) oder durch Auslieferung der Ware an den Kunden erklärt werden.

3. Bei Bestellungen auf elektronischem Wege sind wir nicht verpflichtet, den Zugang unverzüglich zu bestätigen. Bestätigen wir einen solchen Zugang dennoch, liegt allein in dieser Bestätigung noch nicht die Annahme des entsprechenden Angebots auf Abschluss eines Vertrages. Hierfür bedarf es vielmehr einer Erklärung unsererseits im Sinne des vorstehenden Absatzes 2.).

III. Preise und Zahlungsbedingungen:

1. Unsere Lieferungen und Leistungen erfolgen zu den vereinbarten Bedingungen. Sofern nicht anders vereinbart, handelt es sich bei unseren Preisen um Nettopreise, also ohne Umsatzsteuer, inklusive Verpackungskosten. Transportkosten innerhalb von Deutschland werden ab einem Warenwert von 500 € netto von uns getragen, unterhalb der vorgenannten Frankogrenze und/oder außerhalb Deutschlands hat sie der Kunde zu tragen.

2. Der Kaufpreis ist innerhalb von 30 Tagen nach Rechnungsdatum zur Zahlung fällig, es sei denn, es ist eine abweichende Vereinbarung getroffen worden. Bei Teillieferungen werden entsprechende Teilzahlungen ebenfalls 30 Tage nach Lieferung fällig.

3. Wenn sich nach Vertragsschluss die Vermögenslage oder Zahlungsfähigkeit des Käufers wesentlich verschlechtert oder uns eine früher eingetretene wesentliche Verschlechterung bekannt wird oder wenn der Kunde seinen Zahlungsverpflichtungen uns gegenüber nicht nachkommt, insbesondere ein Scheck oder Wechsel nicht eingelöst wird, kann von uns Vorauszahlung verlangt oder die Ausführung der Lieferung von vorheriger Sicherheitsleistung abhängig gemacht werden.

4. Das Recht, Zahlungen zurückzuhalten oder mit Gegenansprüchen aufzurechnen, steht dem Kunden nur insoweit zu, als seine Gegenansprüche unbestritten, rechtskräftig festgestellt bzw. von uns anerkannt sind.

5. Bei Zahlungsverzug des Kunden mit mehr als einer Verbindlichkeit sind die gesamten Forderungen zur Zahlung fällig. Bei Zahlungsverzug werden Verzugszinsen in Höhe von 9 Prozentpunkten über dem jeweiligen Basiszinssatz p.a. berechnet. Bei Zahlungsverzug sind wir außerdem berechtigt, den durch eine zwischenzeitlich eingetretene Verteuerung entstandenen Preisunterschied der Liefergegenstände nachzufordern. Dies schließt die Geltendmachung weiterer Schäden nicht aus.

6. Für Forderungsabtretungen an einen Factor gelten die vorstehenden Sätze 1-3 dieses Absatzes entsprechend.

IV. Selbstbelieferungsvorbehalt/Lieferfristen:

1. Lieferfristen gelten nur unter dem Vorbehalt, dass wir selber richtig und rechtzeitig beliefert worden sind. Wir werden den Kunden unverzüglich über die Nichtverfügbarkeit des Liefergegenstandes informie-

ren und ihm im Falle des Rücktritts die entsprechende Gegenleistung unverzüglich erstatten.

2. Die von uns zu beachtende Lieferfrist beginnt mit der Absendung der Auftragsbestätigung/Angebotsannahme, jedoch nicht vor Beibringung etwa vom Kunden zu beschaffender Unterlagen, Genehmigungen, Freigaben sowie vor Eingang einer vereinbarten Anzahlung.

3. Die Lieferfrist ist eingehalten, wenn die Ware bis zu ihrem Ablauf das Werk/das Lager verlassen hat oder die Versandbereitschaft mitgeteilt ist. Die Einhaltung der Lieferfrist setzt die Erfüllung der Vertragspflichten durch den Kunden voraus.

4. Die Lieferfrist verlängert sich angemessen bei Maßnahmen im Rahmen von Arbeitskämpfen, insbesondere Streik und Aussperrung, sowie beim Eintritt unvorhergesehener Ereignisse, die außerhalb unseres Einflussbereichs liegen, soweit solche Hindernisse nachweislich auf die Fertigstellung oder Ablieferung des Liefergegenstandes von erheblichem Einfluss sind. Dies gilt auch, wenn die Umstände bei Unterlieferanten eintreten. Die vorbezeichneten Umstände sind auch dann nicht von uns zu vertreten, wenn sie während eines bereits vorliegenden Verzuges entstehen. Beginn und Ende derartiger Hindernisse werden wir in wichtigen Fällen dem Kunden baldmöglichst mitteilen.

V. Erfüllungsort/Gefahrübergang:

1. Erfüllungsort – ausgenommen die Warengruppe Pressfittings – ist unser Lager in Essen. Erfüllungsort betreffend der Warengruppe Pressfittings ist Lager Osterburken.

2. Die Gefahr des zufälligen Untergangs und der zufälligen Verschlechterung der Ware geht mit der Übergabe, beim Versandkauf mit der Auslieferung der Sache an den Spediteur, den Frachtführer oder sonst zur Ausführung der Versendung bestimmten Person oder Anstalt auf den Kunden über.

3. Der Übergabe steht es gleich, wenn der Kunde im Verzug der Annahme ist.

VI. Eigentumsvorbehalt

1. Die gelieferte Ware (Vorbehaltware) bleibt unser Eigentum bis alle Forderungen erfüllt sind, die uns gegen den Käufer jetzt oder zukünftig zustehen, und zwar einschließlich sämtlicher Saldoforderungen aus Kontokorrent. Sofern sich der Käufer vertragswidrig verhält – insbesondere sofern er mit der Zahlung einer Entgeltforderung in Verzug gekommen ist –, haben wir das Recht, vom Vertrag zurückzutreten, nachdem wir eine angemessene Frist zur Leistung gesetzt haben. Die für die Rücknahme anfallenden Transportkosten trägt der Käufer. Sofern wir die Vorbehaltware zurücknehmen, stellt dies bereits einen Rücktritt vom Vertrag dar. Ebenfalls einen Rücktritt vom Vertrag stellt es dar, wenn wir die Vorbehaltware pfänden. Von uns zurückgenommene Vorbehaltware dürfen wir verwerten. Der Erlös der Verwertung wird mit denjenigen Beträgen verrechnet, die uns der Käufer schuldet, nachdem wir einen angemessenen Betrag für die Kosten der Verwertung abgezogen haben.

2. Der Käufer muss die Vorbehaltware pfleglich behandeln. Er muss sie auf seine Kosten gegen Feuer-, Wasser- und Diebstahlschäden ausreichend zum Neuwert versichern. Sofern Wartungs- und Inspektionsarbeiten erforderlich werden, muss der Käufer sie auf eigene Kosten rechtzeitig durchführen.

3. Der Käufer darf die Vorbehaltware verwenden und im ordentlichen Geschäftsgang weiter veräußern, solange er nicht in Zahlungsverzug ist. Er darf die Vorbehaltware jedoch nicht verpfänden oder sicherungshalber übereignen. Die Entgeltforderungen des Käufers gegen seine Abnehmer aus einem Weiterverkauf der Vorbehaltware sowie diejenigen Forderungen des Käufers bezüglich der Vorbehaltware, die aus einem sonstigen Rechtsgrund gegen seine Abnehmer oder Dritte entstehen (insbesondere Forderungen aus unerlaubter Handlung und Ansprüche auf Versicherungsleistungen) und zwar einschließlich sämtlicher Saldoforderungen aus Kontokorrent tritt uns der Käufer bereits jetzt sicherungshalber in vollem Umfang ab. Wir nehmen diese Abtretung an. Der Käufer darf diese an uns abgetretenen Forderungen auf seine Rechnung im eigenen Namen für uns einziehen, solange wir diese Ermächtigung nicht widerrufen. Unser Recht, diese Forderungen selbst einzuziehen, wird dadurch nicht berührt; allerdings werden wir

die Forderungen nicht selbst geltend machen und die Einzugsermächtigung nicht widerrufen, solange der Käufer seinen Zahlungsverpflichtungen ordnungsgemäß nachkommt. Sofern sich der Käufer jedoch vertragswidrig verhält – insbesondere sofern er mit der Zahlung einer Entgeltforderung in Verzug gekommen ist –, können wir vom Käufer verlangen, dass dieser uns die abgetretenen Forderungen und die jeweiligen Schuldner bekannt gibt, den jeweiligen Schuldnern die Abtretung mitteilt und uns alle Unterlagen aushändigt sowie alle Angaben macht, die wir zur Geltendmachung der Forderungen benötigen.

4. Eine Verarbeitung oder Umbildung der Vorbehaltsware durch den Käufer wird immer für uns vorgenommen. Wenn die Vorbehaltsware mit anderen Sachen verarbeitet wird, die uns nicht gehören, so erwerben wir Miteigentum an der neuen Sache im Verhältnis des Wertes der Vorbehaltsware (Rechnungsbetrag inklusive der Umsatzsteuer) zu den anderen verarbeiteten Sachen im Zeitpunkt der Verarbeitung. Im Übrigen gilt für die durch Verarbeitung entstehende neue Sache das Gleiche wie für die Vorbehaltsware.

Wird die Vorbehaltsware mit anderen uns nicht gehörenden Sachen untrennbar verbunden oder vermischt, so erwerben wir Miteigentum an der neuen Sache im Verhältnis des Wertes der Vorbehaltsware (Rechnungsbetrag inklusive der Umsatzsteuer) zu den anderen verbundenen oder vermischten Sachen im Zeitpunkt der Verbindung oder Vermischung. Wird die Vorbehaltsware in der Weise verbunden oder vermischt, dass die Sache des Käufers als Hauptsache anzusehen ist, sind der Käufer und wir uns bereits jetzt einig, dass der Käufer uns anteilmäßig Miteigentum an dieser Sache überträgt. Wir nehmen diese Übertragung an. Das so entstandene Alleineigentum oder Miteigentum an einer Sache wird der Käufer für uns verwahren.

5. Bei Pfändungen der Vorbehaltsware durch Dritte oder bei sonstigen Eingriffen Dritter muss der Käufer auf unser Eigentum hinweisen und muss uns unverzüglich schriftlich benachrichtigen, damit wir unsere Eigentumsrechte durchsetzen können. Sofern der Dritte die uns in diesem Zusammenhang entstehenden gerichtlichen oder außergerichtlichen Kosten nicht zu erstatten vermag, haftet hierfür der Käufer.

6. Wenn der Käufer dies verlangt, sind wir verpflichtet, die uns zustehenden Sicherheiten insoweit freizugeben, als ihr realisierbarer Wert den Wert unserer offenen Forderungen gegen den Käufer um mehr als 10% übersteigt. Wir dürfen dabei jedoch die freizugebenden Sicherheiten auswählen.

VII. Untersuchungs- und Rügepflicht, Mängelansprüche, Verjährung, Haftung:

1. Untersuchungs- und Rügepflicht:

a. Der Kunde ist verpflichtet, die gelieferte Ware auf offensichtliche Mängel, die einem durchschnittlichen Kunden ohne weiteres auffallen, zu untersuchen. Zu den offensichtlichen Mängeln zählen insbesondere erhebliche, leicht sichtbare Beschädigungen der Ware. Ferner fallen Fälle darunter, in denen eine andere Sache oder eine zu geringe Menge geliefert worden sind. Solche offensichtlichen Mängel sind bei uns innerhalb von vier Werktagen nach Lieferung schriftlich zu rügen.

b. Mängel, die erst später offensichtlich werden, müssen bei uns innerhalb von vier Werktagen nach dem Erkennen durch den Kunden schriftlich gerügt werden.

c. Bei Verletzung der Untersuchungs- und Rügepflicht gilt die Ware in Ansehung des betreffenden Mangels als genehmigt.

2. Mängelansprüche:

Ordnungsgemäß gerügte (vgl. dazu Absatz 1.) und nicht verjährte (vgl. dazu Absatz 3) Mängel der gelieferten Sache werden von uns behoben. Dies geschieht nach unserer Wahl durch kostenfreie Nachbesserung oder Ersatzlieferung. Im Falle der Ersatzlieferung ist der Kunde verpflichtet, die mangelhafte Sache zurückzugewähren. Kann der Mangel nicht innerhalb angemessener Frist behoben werden oder ist die Nachbesserung oder Ersatzlieferung aus sonstigen Gründen als fehlgeschlagen anzusehen, kann der Kunde nach seiner Wahl Herabsetzung oder Vergütung (Minderung) verlangen oder vom Vertrag zurücktreten. Von einem Fehlschlagen der Nachbesserung ist erst auszugehen, wenn uns hinreichende Gelegenheit zur Nachbesserung oder Ersatzlieferung eingeräumt wurde, ohne dass der gewünschte Erfolg erzielt wurde, wenn sie von uns verweigert oder unzumutbar verzögert worden ist, wenn begründete Zweifel hinsichtlich der Erfolgsaussichten bestehen oder wenn eine Unzumutbarkeit aus sonstigen Gründen vorliegt.

3. Verjährung:

Die Verjährungsfrist für Ansprüche wegen Mängeln des Vertragsgegenstandes sowie wegen leicht fahrlässiger Pflichtverletzungen beträgt ein Jahr ab Beginn der gesetzlichen Verjährung. Dies gilt auch für Mangelfolgeschäden. Die vorstehende Erleichterung der Verjährung gilt nicht in den Fällen der §§ 438 Abs. 1 Nr. 2 BGB und 634a Abs. 1 Nr. 2 BGB und auch nicht für Ansprüche aus dem Produkthaftungsgesetz. Hier gilt die gesetzliche Verjährungsfrist. Ferner bleibt die Regelung des § 479 BGB unberührt, in deren Anwendungsbereich ebenfalls die gesetzliche Verjährungsfrist gilt. Schließlich bleibt es bei der Geltung der gesetzlichen Verjährungsfrist, sofern Schäden aus der Verletzung des Lebens, des Körpers oder der Gesundheit eingetreten sind oder eine Verletzung von Pflichten vorliegt, deren Erfüllung die ordnungsgemäße Durchführung des geschlossenen Vertrages überhaupt erst ermöglicht und auf deren Einhaltung der Kunde regelmäßig vertrauen darf.

4. Haftung:

Wir schließen unsere Haftung für leicht fahrlässige Pflichtverletzung aus, sofern nicht Schäden aus der Verletzung des Lebens, des Körpers oder der Gesundheit oder Garantien betroffen oder Ansprüche nach dem Produkthaftungsgesetz berührt sind. Unberührt bleibt ferner die Haftung für die Verletzung von Pflichten, deren Erfüllung die ordnungsgemäße Durchführung des geschlossenen Vertrages überhaupt erst ermöglicht und auf deren Einhaltung der Kunde regelmäßig vertrauen darf, wobei wir bei einfach fahrlässiger Verletzung solcher Pflichten lediglich begrenzt auf vorhersehbare, typischerweise bei Geschäften der fraglichen Art entstehende Schäden haften. Gleiches gilt für Pflichtverletzungen unserer Erfüllungsgehilfen.

5. Eine Rücknahme/ein Rückkauf mangelfreier Ware ist ausgeschlossen.

VIII. Rücknahme

Für bestellte und ordnungsgemäß gelieferte Ware ist eine Rückgabe grundsätzlich ausgeschlossen.

IX. Anwendbares Recht/Gerichtsstand:

1. Es gilt das Recht der Bundesrepublik Deutschland unter Ausschluss der Bestimmungen des UN-Übereinkommens über Verträge über den internationalen Warenkauf vom 11.04.1980 und vergleichbarer internationaler Regelungen. Bei Exportgeschäften finden die internationalen Regeln über die Auslegung handelsüblicher Vertragsformeln (Incoterms) Anwendung, sofern in diesen Verkaufsbedingungen nichts Abweichendes geregelt ist.

2. Ausschließlicher Gerichtsstand für alle Streitigkeiten aus diesem Vertrag ist Essen. Wir sind jedoch auch berechtigt, den Kunden an seinem allgemeinen Gerichtsstand zu verklagen. Diese Gerichtsstandsvereinbarung gilt auch, wenn der Käufer keinen Gerichtsstand in Deutschland hat oder Wohnsitz oder gewöhnlicher Aufenthaltsort nicht bekannt sind.

Stand: Januar 2023

Copa Heizkörper

Alleinvertrieb
Hermann Schmidt
GmbH & Co. KG

Zeunerstraße 6
D 45133 Essen

Telefon +49 (0)201 45001-0
Telefax +49 (0)201 45001-11

heizung.sanitaer@hermannschmidt.de

Besuchen Sie unsere Website

Alle Informationen rund um unser Sortiment mit der Möglichkeit zum Download von Prospekten und Daten finden Sie auf unserer Website

www.hermannschmidt.de/heizung/flachheizkoerper-copa

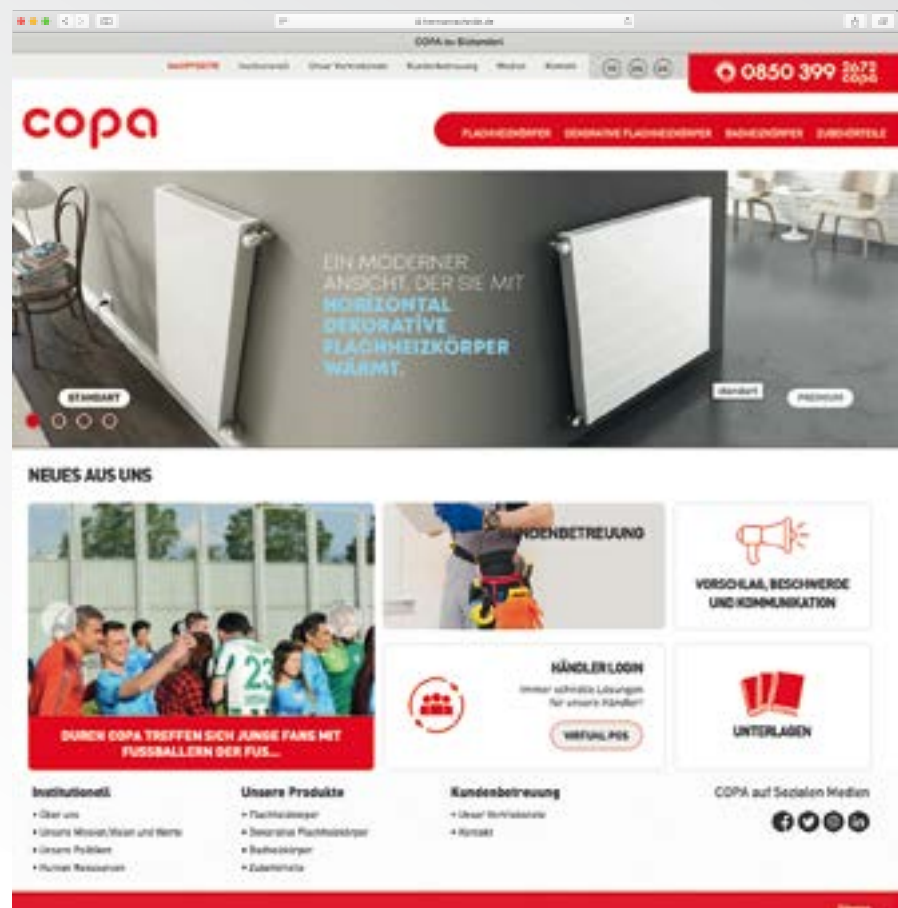

Technische Änderungen und Irrtümer vorbehalten. Die Preise verstehen sich ohne Mehrwertsteuer.