

Ersatzteilpreislise 2021

Nettopreise zzgl. MwSt.

gültig ab 01. April 2021

Ersatzteile und Zubehör für

- Heizkessel
- Regelungen
- Speicher

der Marke KÜNZEL



Brennerteile



Dichtungen



Gebälse



Hydraulikzubehör



weitere Ersatzteile



Regelungen und Fühler

KÜNZEL

Künzel Heiztechnik GmbH
Ohlratweg 5
25497 Prisdorf

www.kuenzel.de

Tel. 04101 / 7000-0
Fax 04101 / 7000-40

E-Mail: info@kuenzel.de

Allgemeine Hinweise & Inhaltsverzeichnis

- Telefonische Bestellungen unter **04101-7000 - 0**.
- Alle Preisangaben sind unverbindlich, zzgl. gesetzl. Mehrwertsteuer
- Ersatzteillieferungen erfolgen ausschließlich per Nachnahme oder Vorkasse. Bestellungen unter 30,- € versenden wir auch auf Rechnung.
- Die Preise verstehen sich pro Bestellung innerhalb Deutschlands, ab Werk, zzgl. der Versandpauschale von:
Paketversandpauschale netto 10,00 €
Briefversandpauschale netto 5,00 €
Nachnahmeversandpauschale netto 12,35 €
- Eine Transportversicherung ist im Nettopreis enthalten.
- Es gelten unsere Allgemeinen Geschäftsbedingungen.
- Das Kundendienst-Anforderungsformular finden Sie auf Seite 19 oder bekommen Sie auf www.kuenzel.de
- Sollten Sie Ihre alte Anleitung nicht mehr finden, rufen Sie uns gerne an. Wir senden Ihnen gegen eine Schutzgebühr von 5,00 € netto die entsprechende Anleitung zu, sofern wir diese noch vorliegen haben.
- **Bitte halten Sie folgende Angaben für die Bestellung bereit, um eine schnelle und korrekte Bearbeitung zu gewährleisten (siehe Angaben auf Typenschild):**

Typ:

Baujahr:

Geräte-Nr.

Regelung:

Holzvergaser-Heizkessel HV, HV-S, BT

Gebläse, Regelungen für Heizungsanlage	3
Brennerteile.....	4
Dichtungen, Tür-Dämmplatten	6
Fühler, Schalter, elektr. Bauteile	7
Reinigungszubehör, sonstige Ersatzteile	7

Öl-/Gas-Heizkessel RL, RK und Festbrennstoffkessel FO

Festbrennstoffkessel FO, FK und Küchen-Heizzentrale T, TG

Küchen-Heizzentrale T, TG

Küchen-Heizzentrale T, TG und Heizungsherd PG, CT (City).....

Zubehör

für die Heizungsanlage	11
für den Pufferspeicher	12
Fühler.....	12

Kamin-Holzvergaser HV-W und HV-H.....

Kamin-Holzvergaser und Pellet-Kaminofen PK-W

Pellet-Heizkessel PK

Pellet-Heizkessel PL und PL-M

Bestellformular

Kundendienstauftrag.....

Auftrag zur Emissionsmessung

Allgemeine Geschäftsbedingungen

Gebläse

Druckgebläse



Druckluftgebläse 230 V, AC
mit Kabel und Stecker

HV 15, 17 ab Bj. Mitte 2000, HV 24 bis Bj. 09
Art.-Nr. 485101 **196,55 €**

HV 30, 35, 50 ab Bj. Mitte 2000, HV 40 ab Bj. 07
Art.-Nr. 485102 **229,49 €**

HV 24 ab Bj. 2009 (ab Serie 4057 bis 6999)
HV 17 ab 07/14 (ab Serie 5002)
Art.-Nr. 485097 **207,53 €**

HV 30 ab Bj. 2007, HV24 ab SN 70
Art.-Nr. 485099 **225,11 €**



Druckluftgebläse 24 V, DC mit Kabel
BT 2030, BT 2050 (je 2 Stück verbaut)
Art.-Nr. 485100 pro Stk. **207,53 €**
Bei Schaltfeldern vom Typ:

Typ 821 S1 benötigt die Kabelverlängerung
(Art.-Nr. 958007, 32,39 €) und den Adapter
(Art.-Nr. 485098, 43,37 €).

Typ 821 S2 benötigt den Adapter (Art.-Nr.
485098, 43,37 €).

Saugzuggebläse



Saugzuggebläse komplett
(Motor, Gehäuse, Laufrad, Kondensator, Kabel)
als Ersatz für alte Saugzuggebläse bis Bj. 05

HV-S 15 - 24
Art.-Nr. 957117 **488,63 €**

HV-S 35/50 ab Bj. 99, HV-S 30/40 ab Bj. 07
Art.-Nr. 957118 **521,57 €**



Gebläse 230 V, AC,
mit eingebauter Gebläseklappe,
Baujahr von 1999 bis ca. Mitte 2000

HV 15-24
Art.-Nr. 958042 **218,51 €**

HV 35-50
Art.-Nr. 958043 **251,45 €**



Gebläse mit Flansch

HV15-30 bis Bj. 98, HV-BT31 (1.6)
Sekundärgebläse verbaut unten
Art.-Nr. 485105 **273,41 €**

HV40 bis Bj. 98, HV-C29, HV-BT31 (2.6) Pri-
märgebläse verbaut oben
Art.-Nr. 485107 **328,31 €**

HV-C49, HV-BT51 (2.8), HV50 bis Mitte 1999
Art.-Nr. 485106 **383,22 €**

Bei Gebläsen nach 2005 genügt es
nur die Motorbaugruppe zu tauschen!



Motorbaugruppe

(Motor, Laufrad, Kondensator, Kabel)

HV-S 15 - 24
Art.-Nr. 957097 **416,16 €**



Motorbaugruppe

(Motor, Laufrad, Kondensator, Kabel)

HV-S 30 - 50
Art.-Nr. 957098 **438,12 €**

Regelungen für die Heizungsanlage

Elektronik-Außensteuerung Theta



für **1 Heizkreis:**
Theta Regelgerät 23B
Art.-Nr. 120268 **561,22 €**

für **2 Heizkreise:**
Theta Regelgerät E233B
Art.-Nr. 120269 **635,48 €**

Theta Regelgerät E2233K
Art.-Nr. 120271 **1.028,97 €**

Kabelsatz für KSP

Theta
Art.-Nr. 421190 **70,02 €**

Elektronik-Außensteuerung Gamma



Wird ersetzt durch **Theta**

+ **Kabelsatz Gamma zu Theta**
Art. Nr. 482012 **52,28 €**

Elektronik-Außensteuerung Delta



Delta Regelgerät 23B
auch als Ersatzregelung für WNH/WNP-
Regelung einsetzbar.
Art.-Nr. 420259 **609,41 €**
Kabelsatz für KSP

Delta
Art.-Nr. 421192 **70,02 €**



**Kesselschaltfeld KSP als Ersatz
für KF-MC mit Theta**
ACHTUNG: nur außen am Kessel montierbar!
Art.-Nr. 120247 **513,88 €**

Bei allen Bestellungen bitte immer die Gerätenummer, Typ und Baujahr angeben!
Preise gelten ab Werk, zzgl. Versandpauschale und zzgl. MwSt..

Holzvergaser-Heizkessel

Brennerteile

ab Serien Nr. 30...: **HV/HV-S 15-40** ab Bj. 2006, **HV/HV-S 50** ab Bj. 2008, ab Serien Nr. 40....: **BT 2030/50** ab Bj. 2009

Brenner-Turboscheibe, Guss massiv

HV/HV-S 15, 17, Ø 120 mm
Art.-Nr. 400100 **71,28 €**
HV/HV-S 24, 30, BT 2030, Ø 160 mm
Art.-Nr. 338613 **108,71 €**
HV/HV-S 35, 40, 50, BT 2050, Ø 195 mm
Art.-Nr. 338614 **130,68 €**

Abschlussring unten, Edelstahl

HV/HV-S 15, 17, HV24 ab SN 70
Art.-Nr. 257039 **35,13 €**
HV/HV-S 24, BT 2030
Art.-Nr. 257040 **38,44 €**
HV/HV-S 30
Art.-Nr. 257055 **64,79 €**
HV/HV-S 35, 40, 50, BT 2050
Art.-Nr. 257041 **64,79 €**

Kesselboden Isolierstein HV17 (ab 09/2018)

vorne, je 2 Stk. verbaut, Art.-Nr. 400024 (pro Stk.) **23,06 €**
hinten, je 2 Stk. verbaut, Art.-Nr. 400025 (pro Stk.) **23,06 €**

Brenner-Ring mit Kragen (nur HV30)

HV/HV-S 30
Art.-Nr. 338698 **71,38 €**

Brenner-Ring (oben)

HV/HV-S 15, 17, Ø 240/100 mm
Art.-Nr. 435013 **82,36 €**
HV/HV-S 24, BT 2030, Ø 240/140 mm
Art.-Nr. 435010 **100,47 €**
HV/HV-S 30, 35, 40, 50, BT 2050, Ø 300/168 mm
Art.-Nr. 435012 **141,66 €**

Topfbrenner, hochtemperaturbeständiger Edelstahl

HV/HV-S 15, 17, HV24 ab SN 70
Art.-Nr. 257190 **75,77 €**
HV/HV-S 24, 30, BT 2030
Art.-Nr. 257188 **86,75 €**
HV/HV-S 35, 40, 50, BT 2050 bis SN 69999
Art.-Nr. 257186 **98,82 €**
HV/HV-S 40+50 ab SN 700
Art.-Nr. 257086 **93,34 €**



HV/HV-S 15-40 bis Bj. 2005, HV/HV-S 50 bis Bj. 2008, BT 2030/50 bis Bj. 2008, HV-C 29/49, HV-BT 31/51 mit Brennerunterbau aus hochtemperaturbeständigem Edelstahl

Brenner-Turboscheibe

HV/HV-S 15-25, BT 2030, HV-C 29, HV-BT 31
Art.-Nr. 338613 **108,71 €**
HV/HV-S 30-50, BT 2050, HV-C 49, HV-BT 51
Art.-Nr. 338614 **130,68 €**

Brenner-Oberplatte aus Guss (je 2 Stk. verbaut)

HV/HV-S 15, 17
Art.-Nr. 338620 (pro Stk.) **31,85 €**
HV/HV-S20-25, BT2030, HV-C29, HV-BT31
Art.-Nr. 338645 (pro Stk.) **42,83 €**
HV/HV-S30-50, BT2050, HV-C49, HV-BT51
Art.-Nr. 338627 (pro Stk.) **53,81 €**

Brennerunterbau komplett

(Mittelblech, ggf. Abstandsblech, Keramik-Dichtstreifen, 2 x Seitenauflage, Abschlusswinkel)
HV/HV-S 15, 17
Art.-Nr. 957083 **312,40 €**
HV/HV-S20-25, BT2030, HV-C29, HV-BT31
Art.-Nr. 957084 **358,52 €**
HV/HV-S30-50, BT2050, HV-C49, HV-BT51
Art.-Nr. 957085 **392,58 €**

Brennereinsatz komplett

(Brennerunterbau, Turboscheibe, Brenneroberplatten, Topfbrenner und Brenner-Ring)
HV/HV-S 15, 17
Art.-Nr. 957034 **642,94 €**
HV/HV-S20-25, BT2030, HV-C29, HV-BT31
Art.-Nr. 957039 **711,02 €**
HV/HV-S30-50, BT2050, HV-C49, HV-BT51
Art.-Nr. 957041 **825,23 €**

Brenner-Ring, mit Kragen

HV/HV-S 15-25, BT 2030, HV-C 29, HV-BT 31
Art.-Nr. 338698 **71,38 €**
HV/HV-S 30-50, BT 2050, HV-C 49, HV-BT 51
Art.-Nr. 338699 **95,53 €**

Topfbrenner

HV/HV-S 15-25, BT 2030, HV-C 29, HV-BT 31
Art.-Nr. 257188 **86,75 €**
HV/HV-S 30-50, BT 2050, HV-C 31, HV-BT 51
Art.-Nr. 257186 **98,82 €**

Abschlusswinkel

HV/HV-S 15-25, BT 2030, HV-C 29, HV-BT 31
Art.-Nr. 257100 **10,42 €**
HV/HV-S 30-50, BT 2050, HV-C 49, HV-BT 51
Art.-Nr. 257111 **11,54 €**

Seitenauflage (je 2 Stk. verbaut)

HV/HV-S 15, 17
Art.-Nr. 957120 (pro Stk.) **86,75 €**
HV/HV-S20-25, BT2030, HV-C29, HV-BT31
Art.-Nr. 957121 (pro Stk.) **97,73 €**
HV/HV-S30-50, BT2050, HV-C49, HV-BT51
Art.-Nr. 957122 (pro Stk.) **108,71 €**

Brenner-Mittelblech, Edelstahl

HV(-S) 15/17
Art.-Nr. 257252 **98,82 €**
HV(-S) 24, BT 2030
Art.-Nr. 257243 **132,87 €**
HV(-S) 35/50, BT 2050
Art.-Nr. 257241 **143,85 €**

Brenner Abstandsblech

für Brenner-Mittelblech bei HV (-S) 15/17
Art.-Nr. 257250 **9,89 €**

Keramik-Dichtstreifen

HV/HV-S 15-50, BT 2030-50, HV-C 29-31, HV-BT 31-51
Art.-Nr. 356003 (Satz=4 St.) **19,77 €**

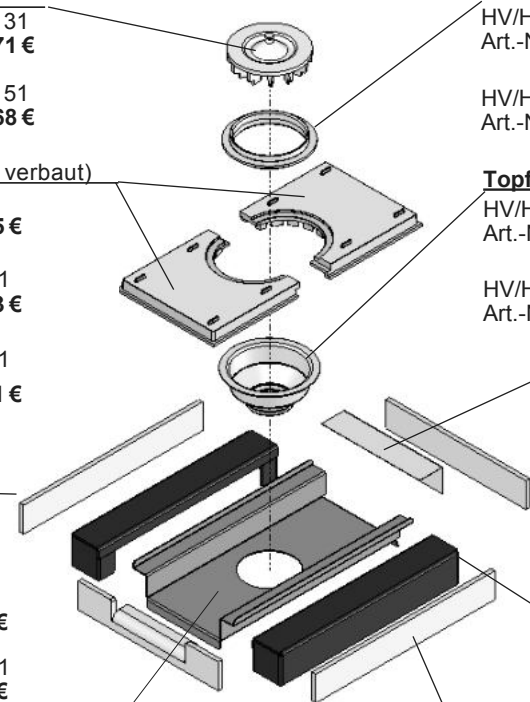

Bei allen Bestellungen bitte immer die Gerätenummer, Typ und Baujahr angeben!
Preise gelten ab Werk, zzgl. Versandpauschale und zzgl. MwSt..

Brennerteile

HV / HV-S 15-50, BT 2030/50, HV-C 29/49, HV-BT 31/51 bis Baujahr 2005 mit Brennerunterbau aus Keramik

Brenner-Turboscheibe

HV/HV-S 15-25, BT 2030, HV-C29, HV-BT 31
Art.-Nr. 338613 **108,71 €**

HV/HV-S 30-50, BT 2050, HV-C49, HV-BT 51
Art.-Nr. 338614 **130,68 €**

Brenner-Oberplatte aus Guss

HV/HV-S 15-17, je 2 Stk. verbaut
Art.-Nr. 338620 (pro Stk.) **31,85 €**

HV/HV-S 24, BT 2030, je 2 Stk. verbaut
Art.-Nr. 338645 (pro Stk.) **42,83 €**

HV 20, 25, HV-C 29, HV-BT 31, je 2 Stk. verbaut
Art.-Nr. 338620 (pro Stk.) **31,85 €**

und zusätzlich Anlieger

(nur HV20, 25, HV-C 29, HV-BT 31)
Art.-Nr. 338622 **27,44 €**

HV/HV-S 35, BT 2050, HV/HV-S 50 ab Bj. 99
je 2 Stück verbaut
Art.-Nr. 338627 (pro Stk.) **53,81 €**

HV 30, 40, HV-C49, HV-BT51, HV 50 bis Bj. 98
hinten: Art.-Nr. 338625 **34,04 €**
vorn: Art.-Nr. 338627 **53,81 €**

Unterplatte f. Topfbrenner, Keramik

2-teilig, nicht mehr lieferbar,
wird ersetzt durch:

Brennerunterbau komplett (siehe Seite 4)
(Mittelblech, ggf. Abstandsblech, Keramik-Dicht-
streifen, 2 x Seitenauflage, Abschlusswinkel)

HV/HV-S 15, 17
Art.-Nr. 957083 **312,40 €**

HV/HV-S20-25, BT2030, HV-C29, HV-BT31
Art.-Nr. 957084 **358,52 €**

HV/HV-S30-50, BT2050, HV-C49, HV-BT51
Art.-Nr. 957085 **392,56 €**

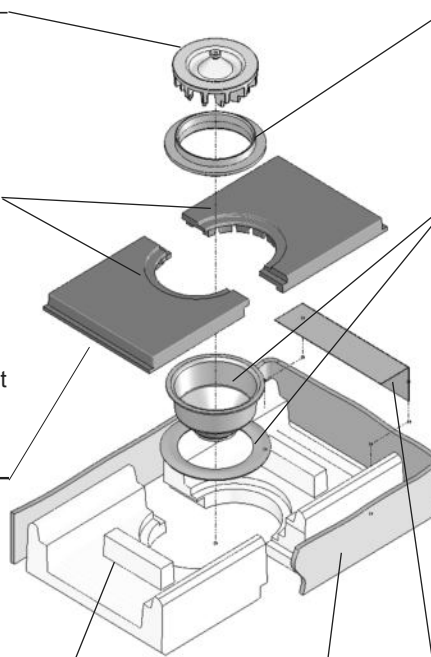

Brenner-Ring, mit Kragen

HV/HV-S 15-25, BT2030, HV-C 29, HV-BT31
Art.-Nr. 338698 **71,38 €**

HV/HV-S 30-50, BT2050, HV-C49, HV-BT51
Art.-Nr. 338699 **95,53 €**

Keramik-Topfbrenner 2-teilig (o. Abb.),
nicht mehr lieferbar, wird ersetzt durch:

Topfbrenner, Edelstahl, 2-teilig*

HV/HV-S15-25, BT2030, HV-C29, HV-BT 31
Art.-Nr. 957070 **119,69 €**

bestehend aus
Art.-Nr. 257187 (Ring) **32,94 €**
Art.-Nr. 257188 (Topf) **86,75 €**

HV/HV-S30-50, BT 2050, HV-C49, HV-BT51
Art.-Nr. 957069 **137,26 €**

bestehend aus
Art.-Nr. 257185 (Ring) **38,44 €**
Art.-Nr. 257186 (Topf) **98,82 €**

***HINWEIS:**

Nur für Unterplatten aus Keramik bis Bau-
jahr 2005.
Nach der Umrüstung auf den Stahlunterbau
kann der Topf weiterverwendet werden, der
Ring entfällt.

Keramik-Dichtstreifen

HV/HV-S 15-50, BT 2030-50,
HV-C 29-31, HV-BT 31-51
1 Satz = 4 Stück
Art.-Nr. 356003 (Satz) **19,77 €**

Abschlusswinkel für Brennerunterbau aus

hochtemp.-best. Edelstahl oder Keramik
HV/HV-S 15-25, BT 2030, HV-C29, HV-BT31
Art.-Nr. 257100 **10,42 €**

HV/HV-S 30-50, BT 2050, HV-C49, HV-BT51
Art.-Nr. 257111 **11,54 €**

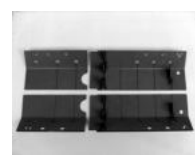

Reduktionsbleche

HV-C29, HV-BT 31
(1 Satz = 4 Stk.)
Art.-Nr. 957031 **129,56 €**

HVC-49, HV-BT 51
(1 Satz = 4 Stk.)
Art.-Nr. 957035 **140,54 €**

Alle HV/HV-S, BT, HV-C, HV-BT



Brennkammerschale, Edelstahl

HV/HV-S 15, 17 (B 324 mm x T 370 mm)
Art.-Nr. 957003 **137,26 €**

HV/HV-S 24, BT2030, HV20-25, HV-C29, HV-
BT31 (B 324 mm x T 520 mm)
Art.-Nr. 957002 **152,64 €**

HV/HV-S 30, 35, 40, 50, BT2050, HV-C49, HV-
BT51 (B 400 mm x T 550 mm)
Art.-Nr. 957004 **203,14 €**

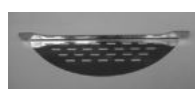

Rückhaltesieb für Brennkammerschale, Edelstahl

HV/HV-S 15 - 25, BT2030, HV-C29, HV-BT31
(Brennkammersch. Nr. 957002 u. 957003)
Art.-Nr. 257020 **17,57 €**

HV/HV-S 30-40, 50, BT2050, HV-C49,
HV-BT51 (Brennkammerschale Nr. 957004)
Art.-Nr. 257021 **23,06 €**

Bei allen Bestellungen bitte immer die Gerätenummer, Typ und Baujahr angeben!
Preise gelten ab Werk, zzgl. Versandpauschale und zzgl. MwSt..

Türdichtungen, Dichtschnur, Dämmplatten

(bitte geben Sie die Länge an)



Türdichtung Fülltür (Silikon), 20x20 mm
 HV/HV-S 15-25 1,15 m
 HV/HV-S 30-40 (ab Bj. 99) 1,25 m
 BT 2030, HV-C 29, HV-BT 31... 1,25 m
 HV 30,40 (bis Bj. 98) 1,35 m
 HV/HV-S 50, BT 2050 1,55 m
 HV-C 49, HV-BT 51 1,55 m
 Art.-Nr. 400020 (pro Meter)..... **17,57 €**



Türdichtung Aschtür (Glasfaser)
 HV(S) 15-25 1,00 m
 BT 2030 1,00 m
 HV-C 29, HV-BT 31 1,00 m
 Art.-Nr. 410019 (pro Stück)..... **16,48 €**
 HV(S) 30-50, BT 2050 1,25 m
 HV(S) 30,40 (bis Bj.98) 1,25 m
 HV-C 49, HV-BT 51 1,25 m
 Art.-Nr. 412519 (pro Stück)..... **20,59 €**



Dichtung für Luftkanaltür (Kessel bis Bj. 98)
 HV-C 29 1,90 m
 HV-BT 31 1,90 m
 HV-C 49 2,30 m
 HV-BT 51 2,30 m
 Art.-Nr. 458601 (pro Meter)..... **14,28 €**



Dichtschnur für Luftkastentür (Silikon)
 13x13 mm (ab Serien-Nr. 30....)
 HV(S) 15-24 ab Bj. 06 1,40 m
 Art.-Nr. 414022 (pro Stück)..... **13,17 €**
 HV(S) 30- 40 ab Bj. 06 1,60 m
 Art.-Nr. 416022 (pro Stück)..... **15,06 €**



Keramik Dichtstreifen für Brennerunterbau Edeldahl bis Bj. 2005
 HV/HV-S 15-50, BT 2030-50,
 HV-C 29-31, HV-BT 31-51
 Art.-Nr. 356003 (1Satz= 4 Stück)..... **19,77 €**



Flammenschutzplatte für Fülltür
 komplett mit Isolierung (und ggf. Trägerplatte)
 HV/HV-S 15 - 25
 Art.-Nr. 956083 **93,34 €**
 HV /HV- S 30-40, HV-C 49
 Art.-Nr. 956084 **98,82 €**

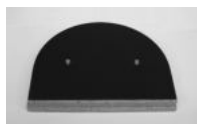

BT 2030, HV-BT 31, HV-C 29
 Art.-Nr. 956085..... **207,53 €**
 HV /HV- S 50 + BT 2050, HV-BT 51
 Art.-Nr. 956086 **218,51 €**



Wärmedämmplatte für Aschtür
 inkl. Befestigungsmaterial
 HV/HV-S 15-25 bis Bj. 05
 Art.-Nr. 458856 **41,73 €**
 HV/HV-S 35 bis Bj. 05,
 HV 30-50 bis Bj. 98, HV-C 49, HV-BT 51
 Art.-Nr. 458860 **43,92 €**
 HV-C 29, HV-BT 31
 Art.-Nr. 458866 **68,08 €**



Dichtung für Gebläsekasten
 HV 15-24 ab Bj.99 bis ca. 2006
 380 x 205 mm, (1 Satz = 2 Stück)
 Art.-Nr. 410865300 **20,87 €**



HV 30-40 ab Bj. 99
 445 x 205 mm, (1 Satz = 2 Stück)
 Art.-Nr. 410864300 **23,06 €**



BT 2030 ab Bj. 99, BT 2050, HV 50 Bj. 99 - 08
 500 x 245 mm, (1 Satz = 2 Stück)
 Art.-Nr. 410863300 **32,94 €**



BT 2050, HV 50 ab Bj. 08 (ab Serie 4007)
 550 x 245 mm, (1 Satz = 2 Stück)
 Art.-Nr. 410866300 **38,44 €**



Dichtung für Luftkasten
 BT 2030 ab Bj. 2009
 460 x 200 mm (1 Satz = 2 Stück)
 Art.-Nr. 410867300 **27,47 €**



Dichtung für Rauchsammler
 HV-S 15-50
 365 x 140 mm (1 Satz = 3 Stück)
 Art.-Nr. 420963300 **27,47 €**

HV 15-50 bis Bj. 98
 HV-C 29/49, HV-BT 31/51
 280 x 140 mm, (1 Satz = 3 Stück)
 Art.-Nr. 420697300 **19,77 €**



Dichtung für Luftkanaldeckel
 HV 15 bis 50 bis Bj. 98
 HV-C 29/49, HV-BT 31/51
 180 x 75 mm, (1 Satz = 3 Stück)
 Art.-Nr. 420696300 **24,15 €**

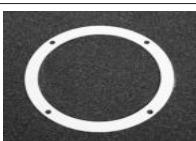

Dichtung für Rauchstutzen
 HV-S 15-50 bis Baujahr 1998 und ab SN 70...
 HV-C 29/49, HV-BT 31/51
 210 x 172 mm Ø, (1 Satz = 3 Stück)
 Art.-Nr. 430684300 **13,17 €**

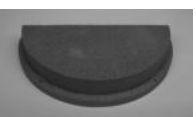

Wärmedämmplatte für Aschtür
 inkl. Befestigungsmaterial
 BT 2030
 Art.-Nr. 458871 **53,81 €**

BT 2050 ab Bj. 99 und
 HV/HV-S 50 bis SN 69999
 Art.-Nr. 458873 **63,68 €**

HV/HV-S 50 ab SN 70...
 Art.-Nr. 458630 **99,15 €**

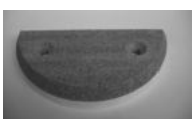

Wärmedämmplatte für Aschtür
 inkl. Befestigungsmaterial
 HV/HV-S 15-24 ab Bj. 06
 Art.-Nr. 458620 **42,83 €**

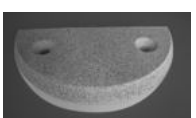

HV/HV-S 30-40 ab Bj. 06 bis SN 69999
 Art.-Nr. 458621 **46,11 €**

HV/HV-S 30-40 ab Bj. 17 ab SN 70000...
 Art.-Nr. 458629 **84,55 €**

Bei allen Bestellungen bitte immer die Gerätenummer, Typ und Baujahr angeben!
 Preise gelten ab Werk, zzgl. Versandpauschale und zzgl. MwSt..

Fühler, Schalter, elektrische Bauteile, Reinigung



Abgasfühler
alle HV/HV-S, HV-W/H
BT 2030/50, HV-BT 31/51
Art.-Nr. 413203 **41,73 €**



Lambda-Sonde
HV-BT 31 + 51, BT2030/50
Art.-Nr. 413206 **277,81 €**

o. Abb.

Lambda-Sonden Befestigungs- & Dichtungssatz kpl. BT
Art.-Nr. 957150..... **26,36 €**



Zünderspirale
BT 2030/50,
HV/HV-S 15 - 50 mit Zünder (ab Bj. 07)
Art.-Nr. 958009 **53,81 €**



Türkontaktschalter, 2-polig
HV/HV-S bis Bj. 08, BT bis Bj. 08, HV-C,
HV-BT (Schaltfeld 921 mind. S2, ab ca. 08/95)
Art.-Nr. 421111 **10,98 €**
(Farbe kann abweichen)



Kesselfühler
für Mikroprozessor- und Elektronik- Schaltfeld
gelb, 1,2 m
Art.-Nr. 420215 **37,34 €**



Pufferfühler
für Mikroprozessor- und Elektronik- Schaltfeld
oben, rot, 6,0 m
Art.-Nr. 420220 **34,04 €**
unten, blau, 6,0 m
Art.-Nr. 420212 **34,04 €**



Türkontaktschalter, 2-polig
HV/HV-S, BT (ab Juni 2009), HV-W/H
Art.-Nr. 421140..... **20,87 €**



Türkontaktschalter, schwarz, 3-polig
nur für Schaltfeld 921 S1 (bis ca. 08/95)
Art.-Nr. 421112 **18,67 €**

Schaltfelder finden Sie in unserer Geräte-Preisliste!!!



Notfallbox bei Ausfall des Schaltfeldes
212, 214, 411, 412, 414, 911 T, 811, 812, 814
und 614
Art.-Nr. 958099 **249,31 €**

für Schaltfeld 921 bitte zusätzlich bestellen:
Art.-Nr. 958100 **31,83 €**



Notfallbox
für Biturbo-Kessel mit 821 S1/S2 und 621
Schaltfeld
Art.-Nr. 958098..... **530,45 €**

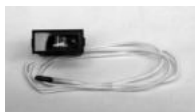

Thermometer
für Standard-Schaltfeld
Art.-Nr. 412001 **27,46 €**



Thermostat
für Standard-Schaltfeld
Art.-Nr. 482090 **65,50 €**

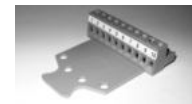

Sensorstecker (8 bzw. 10 polig)
zum Anschluss der Fühler an das Schaltfeld
Abb. ähnlich
Art.-Nr. 420230 **20,87 €**



Relais-Aufsatz
für Standard-Schaltfeld
Art.-Nr. 410673 **29,65 €**



Hauptschalter (grün)
für Standard-Schaltfeld
Art.-Nr. 480002 **7,69 €**



Geräteleuchte (grün)
für Standard-Schaltfeld
Art.-Nr. 482022 **7,69 €**



Starttaster
für Standard-Schaltfeld
Art.-Nr. 482007 **7,69 €**

Reinigungsbürste
HV (-S) 15-30, 1000 mm
Art.-Nr. 480800 **14,28 €**



HV (-S) 15-50, BT 2030/50 (flach), 1200 mm
Art.-Nr. 480797 **16,48 €**

Stahldraht-Kesselbürste
HV (-S) 15-50, BT 2030/50, 1200 mm
Art.Nr. 480798 **20,87 €**



Reinigungsharke
Art.-Nr. 458848..... **16,48 €**



Schürspieß
650 mm, für HV/HV-S 15-17, F0, PG
Art.-Nr. 438606 **14,28 €**
950 mm, für HV/HV-S 20-50, BT
Art.-Nr. 438607 **19,77 €**



Zugbegrenzerklappe kompl.
(nur bis SN:6999...)
Art.-Nr. 957038 **64,19 €**



Griff komplett
Art.-Nr. 956043 **53,81 €**



Befestigungssatz für Füll- oder Aschtür
Bj. 98-07: HV(S)15, 17, 24, 35
bis Bj. 98: HV15-50, HV-BT31/51, HV-C29/49
Art.-Nr. 956058 **14,28 €**
Abb. ähnlich
Bj. 98-07: HV/HV-S 30, 40, 50, BT 2030/50
Art.-Nr. 956059 **18,67 €**

Bei allen Bestellungen bitte immer die Gerätenummer, Typ und Baujahr angeben!
Preise gelten ab Werk, zzgl. Versandpauschale und zzgl. MwSt..

Öl-/Gaskessel / Festbrennstoffkessel

LowNOx-Heizkessel RL 20-35, RL 25U, RL 35U, RK 20 - 27



Wärmedämmplatte für Kesseltür
D=275 x 40 mm
Art.-Nr. 410721**49,42 €**



Reinigungsbürste
600 mm lang
Art.-Nr. 480795**12,08 €**

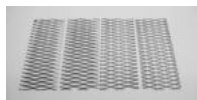

Turbolator
RL 20 = **4 Stück**
RL 27, RL 35, RL 25 U, RL 35 U = **7 Stück**
Art.-Nr. 410800 (pro Stk.).....**8,23 €**



Hauptschalter (grün)
für RL Baujahr 2007 (ab Ser.-Nr. 3056)
Art.-Nr. 480002**7,69 €**

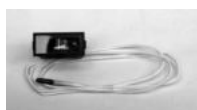

Thermometer für KF-MC Schaltfeld
Art.-Nr. 412001**27,46 €**



Pumpenthermostat
für RL ab Baujahr 2007 (ab Ser.-Nr. 3056)
Art.-Nr. 482090**65,50 €**



Thermometer
für RL ab Baujahr 2007 (ab Ser.-Nr. 3056)
Art.-Nr. 422007**20,31 €**



Dichtschnur für Kesseltür
1 Stück = 1 m
Art.-Nr. 400001**14,28 €**



Rezirkulationseinsatz für RL (nicht RK!)
Art.-Nr. 927007**247,07 €**

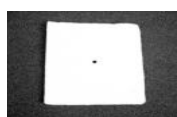

Dichtung für Nachheizregister
Art.-Nr. 410780**13,17 €**

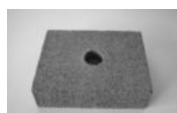

Isolierstein für Nachheizregister
Art.-Nr. 410779.....**14,28 €**

Festbrennstoffkessel FO 12



Vierkant-Liegerost
260 x 360 mm
Art.-Nr. 435015**93,34 €**



Leitblech hinten
Art.-Nr. 257014**31,85 €**

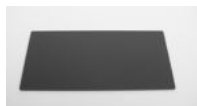

Leitblech vorne
Art.-Nr. 257013**20,87 €**



Halteblech für Fülltür-Isolierplatte
Art.-Nr. 256054**9,89 €**

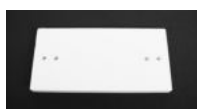

Isolierplatte für Fülltür
330 x 160 x 25 mm
Art.-Nr. 438428**20,87 €**



Isolierplatte für Aschtür
350 x 78 x 40 mm
Art.-Nr. 458608**24,15 €**



Thermometer
Art.-Nr. 422007**20,31 €**



Türdichtung Aschtür (Glasfaser)
bitte Länge angeben!
FO 12 = 1,20 m
Art.-Nr. 400019 (pro Meter).....**16,48 €**



Reinigungsbürste
600 mm lang
Art.-Nr. 480795**12,08 €**



Aschekasten FO12
Art.-Nr. 257161**31,30 €**







Bei allen Bestellungen bitte immer die Gerätenummer, Typ und Baujahr angeben!
Preise gelten ab Werk, zzgl. Versandpauschale und zzgl. MwSt..

Festbrennstoffkessel / Küchen-Heizzentrale





Festbrennstoffkessel FO 15

	Vierkant-Liegerost 260 x 360 mm Art.-Nr. 435015 93,34 €		Isolierplatte für Fülltür FO 15 ab Bj. 98, 346 x 192 x 40 mm Art.-Nr. 458610 26,36 €
	Vorstellrost komplett, feuerfest Art.-Nr. 957052 68,08 €		Pumpenthermostat FO15 ab Bj. 04, ab Ser.-Nr. 2753 Art.-Nr. 482090 65,50 €
	Steg für Vorstellrost Art.-Nr. 255237 31,85 €		Thermometer Art.-Nr. 422007 20,31 €
	Sekundärluft-Eintrittsblech, feuerfest Art.-Nr. 957060 82,36 €		Türdichtung (Glasfaser) bitte bei der Bestellung die Länge angeben! Fülltür = 1,35 m Aschtür = 1,40 m Art.-Nr. 400019 (pro Meter) 16,48 €
	Schamotte-Platte (je 2 Stk. verbaut) 180 x 180 x 20 mm Art.-Nr. 438429 (pro Stk.) 17,57 €		Reinigungsbürste 600 mm lang Art.-Nr. 480795 12,08 €
	Flammenschutzplatte für Fülltür FO 15 ab Bj. 98 Art.-Nr. 256163 16,48 €		Aschekasten FO15 Breite 300 mm (1. Serie) Art.-Nr. 267008 36,24 € Breite 360 mm Art.-Nr. 257191 40,63 €
	Isolierplatte für Aschtür 350 x 78 x 40 mm Art.-Nr. 458608 24,15 €		Griff komplett Art.-Nr. 956043 53,81 €

Festbrennstoffkessel FK 15

	Katalysator komplett mit Einsatz für FK 15 Art.-Nr. 338658 768,63 €		Reinigungsset 5-teilig für FK15 besteht aus: Kratzer, Haken, Schaufel, Bürste, Wandhalter Art.-Nr. 480799 64,79 €
	Feuerungsregler Art.-Nr. 150244 75,77 €		Vorstellrost aus Guss Art.-Nr. 435017 43,92 €
	Türdichtung FK 15 Art.-Nr. 400028 (pro Meter) 16,48 € Fülltür 1,45 m Aschtür 1,20 m		Liegerost aus Guss (Achtung, 4 Stk. verbaut) Art.-Nr. 435018 (pro Stück) 38,44 €
			Aschekasten Art.-Nr. 435020 40,63 €



Küchen-Heizzentrale (Heiztruhe) T 20 - 40 und TG 20 - 40

	Dichtschnur für Kesseltür bitte Länge angeben! T/TG 20 1,20 m Art.-Nr. 386501 (pro Meter) 19,77 €		Isoliermatte für Kesseltür T/TG 20 (ab 3/99) Art.-Nr. 450019 10,98 €
	Dichtung für Nachheizregister weitere siehe nächste Seite links oben) T/TG 20 (bis 3/98) Art.-Nr. 420677 6,59 €		Wärmedämmplatte für Kesseltür T/TG 20 (Brennerloch mittig, ab 3 / 99) Art.-Nr. 410757 93,34 €
			Dichtung für Reinigungsöffnung T/TG 30/40 Art.-Nr. 410726 8,79 €

Bei allen Bestellungen bitte immer die Gerätenummer, Typ und Baujahr angeben!
Preise gelten ab Werk, zzgl. Versandpauschale und zzgl. MwSt..

Küchen-Heizzentrale (Heiztruhe) T 20-40 und TG 20-40

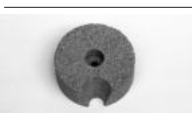
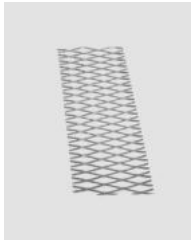
	Dichtung für Nachheizregister T/TG 20 (ab Bj. 09/04) 295x130x13mm Art.-Nr. 410749 9,89 €
	T/TG 20 (Bj. 03/98 bis 09/04) 280x135x13mm Art.-Nr. 410769 9,89 €
	Wärmedämmplatte für Nachheizregister T/TG 20 (bis 3/98) Art.-Nr. 410727 14,82 €
	T/TG 20 (3/98 bis 8/04) Art.-Nr. 410768 18,45 €
	T/TG 20 (ab 09/04) Art.-Nr. 410758 16,48 €
	T/TG 30/40 Art.-Nr. 410789 16,48 €
	Isolierung für Nachheizregister T/TG 30/40 Art.-Nr. 410766 12,08 €
	Sicherheitstemperatur-Begrenzer T/TG 20-40 Art.-Nr. 482101 32,94 €
	Thermometer T/TG 20-40 Art.-Nr. 422007 20,31 €
	Thermostat T/TG 20-40 Art.-Nr. 482090 65,50 €
	Ausdehnungsgefäß T/TG 20, 12 Liter Art.-Nr. 410782 71,38 € T/TG 30/40, 25 Liter Art.-Nr. 410781 86,75 €
	Flanschdeckel emailliert und Dichtung für Boilerflansch Art.-Nr. 410003 19,77 €
	8-Loch-Dichtung für Boilerflansch TG 20-40 174X10 mm, Lochkreis 150 mm Art.-Nr. 415022 19,42 €
	Stellmotor für Pumpenmischerblock T/TG 20- 40, Bj. ab ca. 10/93 Bauabhängig bitte mit oder ohne Deckel bestellen Art.-Nr. 418402 214,12 €
	Kupfer-Durchlauferhitzer Art.-Nr. 110202 583,06 €

	Reinigungsbürste 600 mm lang Art.-Nr. 480795 12,08 €
	Wärmedämmplatte für Reinigungsöffnung T/TG 30/40 Art.-Nr. 410729 13,17 €
	Isolierung für Reinigungsöffnung T/TG 30/40 Art.-Nr. 410767 10,98 €
	Geräteschalter Heizung (grün) T/TG 20-40 Art.-Nr. 482001 7,69 €
Abb. ähnlich	Start-Taster T/TG 20-40 Art.-Nr. 482007 7,69 €
Abb. ähnlich	Geräteleuchte (rot) T/TG 20-40 Art.-Nr. 482025 7,69 €
Abb. ähnlich	Hauptschalter (grün) T/TG 20-40 Art.-Nr. 480002 7,69 €
	Turbolatoren T/TG 20 bis Bj. 09/04 (11 Stück) Art.-Nr. 410786 (pro Stück) 6,05 € T/TG 20 ab Bj. 10/04 (14 Stück) Art.-Nr. 410786 (pro Stück) 6,05 € T/TG 30 (6 Stück) Art.-Nr. 410800 (pro Stück) 8,23 € T/TG 40 (13 Stück) Art.-Nr. 410800 (pro Stück) 8,23 €
	Pumpenmischerblock mit Umbausatz Achtung!!! Ist ihr alter Block rosa/orange, müssen Sie diesen Artikel bestellen: T/TG 20-40 Art.-Nr. 915041 525,96 €
	Pumpenmischerblock Achtung!!! Ist ihr alter Block grau, müssen Sie diesen Artikel bestellen: Art.-Nr. 480600 493,02 €
	Energieeffizienz-Pumpe T/TG 20-40 Art.-Nr. 480860 273,41 €
	Dichtung für Pumpenmischerblock T/TG 20-40, Bj. bis 09/93 Art.-Nr. 480691 6,90 €
	T/TG 20-40, Bj. ab 09/93 Art.-Nr. 480690 6,90 €







Brennkammereinsätze aus Edelstahl
sowie ggf. weitere Ersatzteile für die Küchen-Heizzentrale
bitte anfragen!

Bei allen Bestellungen bitte immer die Gerätenummer, Typ und Baujahr angeben!
Preise gelten ab Werk, zzgl. Versandpauschale und zzgl. MwSt..

T-E, TG-E Ölbrenner

kW	Typ	Brenner	Art.-Nr.	EURO
14 - 20	T 20 E	Electro-Oil	110225	1.055,60
21 - 30	T 30 E	Electro-Oil	110229	1.055,60
31 - 40	T 40 E	Electro-Oil	110231	1.055,60

Heizungsherd PG 15-35 und CT (City)

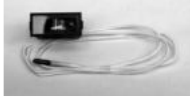
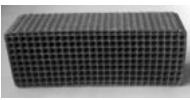
	Rost, rund , bis Bj. 6/2003 P/PG 15, 18 (290 mm Ø) Art.-Nr. 267036 195,45 € P/PG 16, 21 (315 mm Ø) Art.-Nr. 267037 212,96 € P/PG 24, 25 + 30 (345 mm Ø) Art.-Nr. 267038 247,07 € P/PG 35, City Herd CT 30 ab Bj. 75 (378 mm Ø) Art.-Nr. 267039 269,03 €		Aschekasten P/PG 16, 24, 30 Breite 300 mm (bis Bj. 06/03) Art.-Nr. 267008 36,24 € PG 15 Breite 300 mm (ab Bj. 06/03) Art.-Nr. 267048 31,85 € PG 25 (ab Bj. 06/03), PG 20 (ab Bj. 2010) Art.-Nr. 267052 38,44 €
	Rost, eckig ab Bj. 2003 PG 15 (230 x 335 mm) Art.-Nr. 338655 137,38 € Art.-Nr. 338656 159,36 €		Pumpenthermostat PG 15-25 (ab ca. 06/03) Art.-Nr. 482090 65,50 €
	Rahmen komplett inkl. Einlegerost (2x) Ersatz für Art.-Nr. 338656 PG20 + PG25 (336x332 mm) Art.-Nr. 967038 204,97 €		Verbrennungsregler RA PG 15-25 (ab ca. Bj. 06/03) Art.-Nr. 460012 42,83 €
	Einlegerost für PG20 und PG25 (Ersatz nur mit Rahmen, pro Rahmen 2 Stück) Art.-Nr. 338660 46,35 €		Thermometer PG 15 - 25 Art.-Nr. 422007 20,31 €
	Befestigungssatz für Rost (rund + eckig) Art.-Nr. 967005 3,30 €		PG 16, 24, 30 (bis ca. 06/03) Art.-Nr. 412001 27,46 €
	Katalysator (2 Stk. verbaut) für PG 20 ab Bj. 2010 Art.-Nr. 338657 (pro Stk.) 202,41 €		Reinigungsbürste 600 mm lang Art.-Nr. 480795 12,08 €

Zubehör für die Heizungsanlage

Heizungsmischer

	3-Wege-Heizungsmischer identisch mit Umschaltventil (seit 2015 schmaleres Einbaumaß) Art.-Nr. 480011 62,59 €
	Stellmotor AC 230, Nr. 6056 für 3- und 4-Wege-Heizungsmischer Art.-Nr. 480772 146,40 €
	Dichtungssatz für 3- und 4-Wege-Mischer bis Einbaudatum 12/17 Art.-Nr. 410710 8,23 € o. Abb. ab Einbaudatum 01/18 Art.-Nr. 410790 9,33 €

Thermomix

	RLA Thermomix-Ventil S3 1 1/2" Thermisches Rücklaufventil mit Rückschlagklappe für HV, BT und PK inklusive Isolierschalen und allseitigen Ab- sperrhähnen. Einbaulänge 295 mm Art.-Nr. 150233 314,03 €
o. Abb.	Dichtungssatz S2 (o. Abb.) Art.-Nr. 150218300 8,79 €
	Ersatzpatrone 63 °C für Thermomixventil S2 Art.-Nr. 422003 27,46 €
	Ersatzpatrone 66 °C für Thermomixventil S3 Art.-Nr. 422013 27,46 €
	Ersatzpatrone 72 °C für Thermomixventil S3 15 - 20 kW Art.-Nr. 422014 27,46 €
	Federschiebeeinsatz für Thermomixventil S2 Art.-Nr. 422002 96,82 €

Bei allen Bestellungen bitte immer die Gerätenummer, Typ und Baujahr angeben!
 Preise gelten ab Werk, zzgl. Versandpauschale und zzgl. MwSt..

Zubehör für Pufferspeicher

Dichtungen

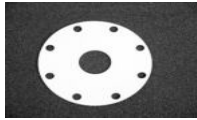

Dichtungsring für Blindflansch
für PSB, PSS, HSR (Bj. 1999-2001)

Art.-Nr. 420727 **18,67 €**



Dichtung f. emaillierten Flanschdeckel
für PSB, PSS, ATB(R)

Art.-Nr. 410003 **19,77 €**

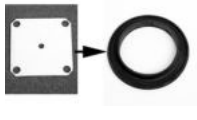

Dichtung f. schwarzen Flanschdeckel
für PSB, PSS, ATB/S-R 500/750
(vorher eckig, jetzt rund)
emaillierter Flanschdeckel erforderlich!

Art.-Nr. 410003 **19,77 €**

Flanschdeckel für 3/4"

Art.-Nr. 413511 **77,25 €**

Anoden



Kettenanode, 3/4", für niedrige Decken
für PSB, PSS, ATB, ATBR, ATBS
allg. passend für alle 3/4"

Art.-Nr. 415008 **53,81 €**

Weitere Anoden bitte anfragen!

Ersatzteile für Armaturensatz



Ersatzteile für Armaturensatz
Mischventil

Art.-Nr. 422019 **42,83 €**



Ventileinsatz für Mischventil
1 Satz = 5-teilig

Art.-Nr. 422018 **17,02 €**



Ventilrohr

Art.-Nr. 422020 **35,13 €**



Sicherheitsventil 1/2", 8 bar

Art.-Nr. 422022 **29,65 €**



Vakuumventil

Art.-Nr. 422027 **17,57 €**

Fühler

Fühler für Schaltfeld



Pufferfühler für Mikroprozessor- und Elektronik-Schaltfeld

oben, rot, 6,0 m

Art.-Nr. 420220 **34,04 €**

unten, blau, 6,0 m

Art.-Nr. 420212 **34,04 €**



Kesselfühler für Mikroprozessor- und Elektronik-Schaltfeld

gelb, 1,2 m

Art.-Nr. 420215 **37,34 €**



Abgasfühler

alle HV/HV-S ab Bj. 2004,
BT 2030/50, HV-BT 29/49,
PL, PL-M

Art.-Nr. 413203 **41,73 €**



Lambdasonde

BT 2030/50, HV-BT 31 + 51

Art.-Nr. 413206 **277,81 €**

Fühler für Automix



Außenfühler für Kompaktregler

Automix 3000, 30 Q

Art.-Nr. 482054 **115,30 €**



Vorlauffühler für Kompaktregler

Automix 3000, 30 Q

Art.-Nr. 482053 **36,24 €**

Fühler für E23B und E233B



Vorlauffühler für Elektronik-Außensteuerung

E23B und E233B

Art.-Nr. 420252 **19,77 €**



Außenfühler für Elektronik-Außensteuerung

E23B und E233B

Art.-Nr. 420251 **19,21 €**



Kessel-/Boiler-Fühler für Elektronik-Außensteuerung

E23B und E233B

Kessel (2m) Art.-Nr. 420258 **17,57 €**

Boiler (6m) Art.-Nr. 420257 **21,96 €**

Fühler für BD 600 (A), BD-A PK, BD-A 606



Vorlauffühler mit Anlegekopf für witterungsgeführte Heizungsregelung

BD600, 6m

Art.-Nr. 420229 **48,32 €**



Außentemperaturfühler mit Gehäuse für witterungsgeführte Heizungsregelung

BD600

Art.-Nr. 420226 **57,75 €**



Kesselfühler für witterungsgeführte Heizungsregelung

BD600 schwarz, 6m

Art.-Nr. 420227 **37,34 €**



Boilerfühler/Brauchwasserfühler für witterungsgeführte Heizungsregelung

BD600 grau, 6m

Art.-Nr. 420228 **39,53 €**

Bei allen Bestellungen bitte immer die Gerätenummer, Typ und Baujahr angeben!
Preise gelten ab Werk, zzgl. Versandpauschale und zzgl. MwSt..

HV-W

Blende oben Glas komplett

Art-Nr. 966104175,69 €

Aussen-Glastür komplett

Art-Nr. 966105680,78 €

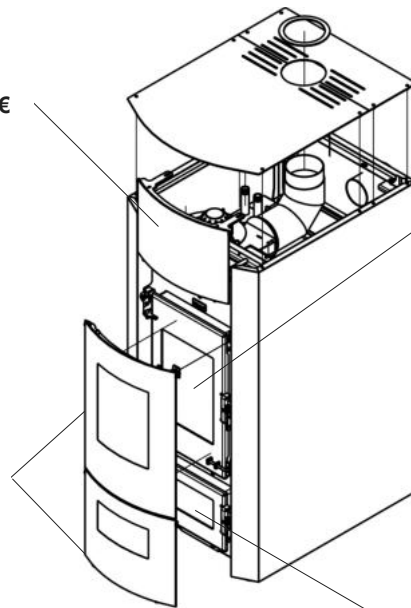

**Glaskeramikscheibe gerade Fülltür
inkl. Dichtung**

Art-Nr. 400009+38650855,71 €

**Glaskeramikscheibe gerade Aschtür
inkl. Dichtung**

Art-Nr. 400004+38650833,75 €

HV-H

**Glasscheibe gerundet Fülltür
inkl. Dichtung**

Art-Nr. 400007+386505.....181,18 €

**Glaskeramikscheibe gerundet Aschtür
inkl. Dichtung**

Art-Nr. 400008+386505.....63,68 €

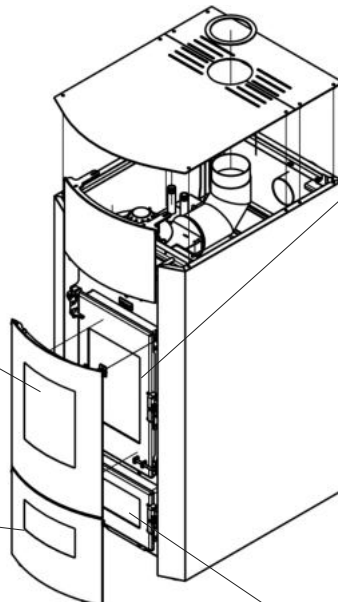

**Glaskeramikscheibe gerade Fülltür
inkl. Dichtung**

Art-Nr. 400009+38650855,71 €

**Glaskeramikscheibe gerade Aschtür
inkl. Dichtung**

Art-Nr. 400004+38650833,75 €

Bei allen Bestellungen bitte immer die Gerätenummer, Typ und Baujahr angeben!
Preise gelten ab Werk, zzgl. Versandpauschale und zzgl. MwSt..

Kamin-Holzvergaser HV-H/-W

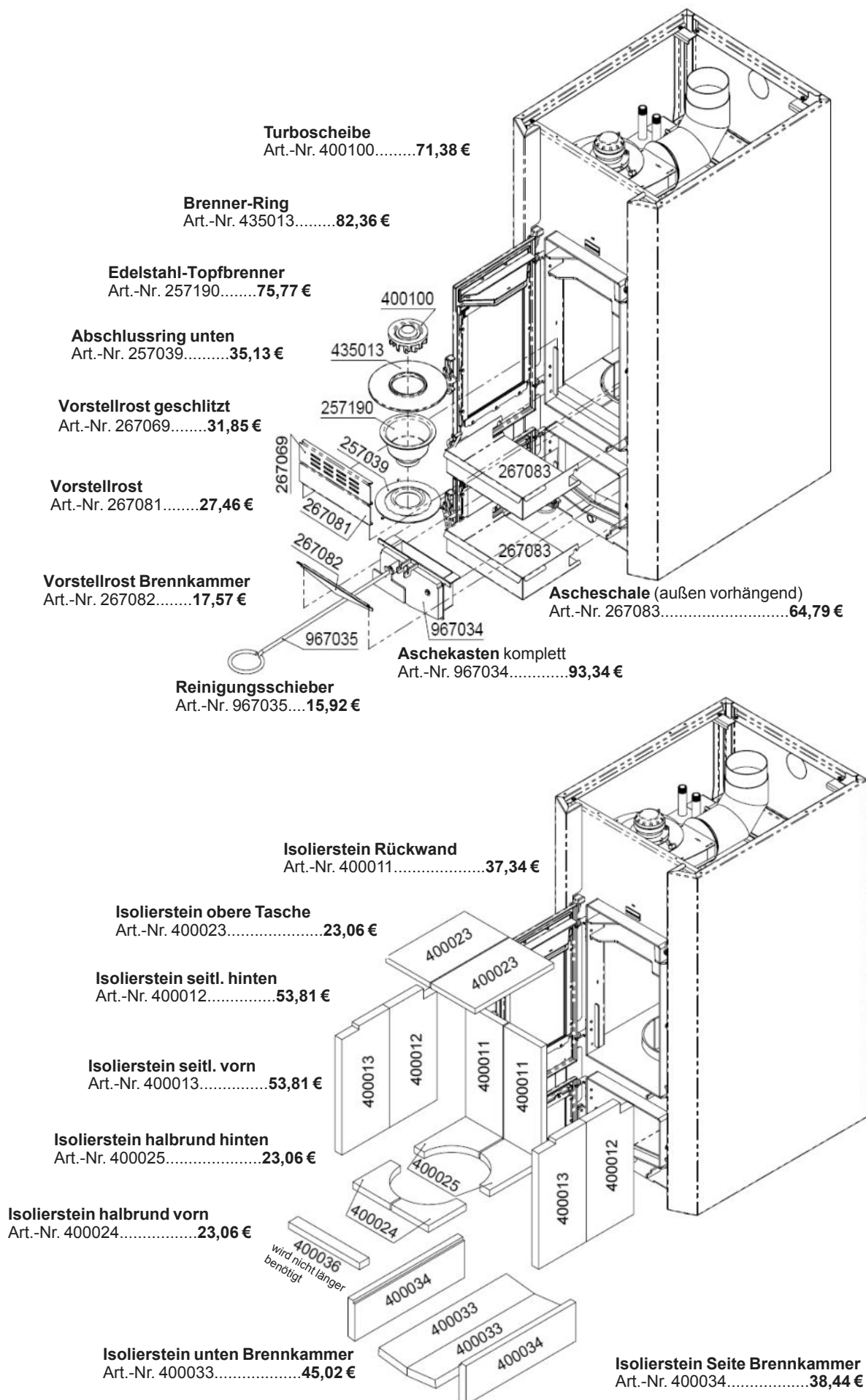

Bei allen Bestellungen bitte immer die Gerätenummer, Typ und Baujahr angeben!
Preise gelten ab Werk, zzgl. Versandpauschale und zzgl. MwSt..

Kamin-HV



Dichtungsring für Rauchstutzen Ø 190 mm
Art.-Nr. 410883 **10,98 €**



Dichtungsring für Gebläse Ø 215 mm
Art.-Nr. 410882 **9,89 €**



Microprozessor-Regelung TS422
Art.-Nr. 482148 **1.059,84 €**



Rauchsammler-Dichtung
365 mm x 140 mm
(1 Satz = 3 Stück)
Art.-Nr. 420963300 **27,46 €**

o. Abb.

**Deckel Isolierung für externe
Luftversorgung** (1 Satz = 2 Stück)
Art.-Nr. 410884300 **5,22 €**

o. Abb.

**Druckverschluss kompl. HV-W Push-Push
inkl. Nieten**
Art.-Nr. 458890 **42,83 €**

o. Abb.

Türdichtung Glasfaser 12 x 12 bis Bj. 13
für Fülltür 2,20 m
für Aschtür 1,10 m
Art.-Nr. 386507 (pro Meter) **10,98 €**

Türdichtung Glasfaser 16 x 16 ab Bj. 13
für Fülltür 2,20 m
für Aschtür 1,10 m
Art.-Nr. 400001 (pro Meter) **14,28 €**



Abnehmbarer Türgriff ("Kalte Hand")
Art.-Nr. 413315 **18,67 €**



Motorbaugruppe (Saugzuggebläse)
Art.-Nr. 957144 **394,20 €**

Pellet-Kaminofen PK-W



Breitbandkabel für Bedienfeld (Display)
Art.-Nr. 413314 **26,36 €**



Kontrolldisplay / Bedienfeld
Art.-Nr. 413304 **214,12 €**



Brennertopf
Art.-Nr. 413301 **141,66 €**



Schnellentlüfter
Art.-Nr. 413302 **31,85 €**



Abgasdruckwächter
Art.-Nr. 413311 **60,40 €**



Saugzuggebläse
Art.-Nr. 413307 **543,53 €**



Zirkulationspumpe
Art.-Nr. 413308 **356,86 €**



Steuerungsplatine
Art.-Nr. 413305 **439,21 €**



Zünderelement
Art.-Nr. 413300 **86,75 €**



Sicherheitsventil
Art.-Nr. 413309 **31,85 €**



Sicherheitstemperaturbegrenzer (STB)
Art.-Nr. 413310 **64,79 €**



Abgasfühler
Art.-Nr. 413312 **60,40 €**



Flachdichtung für Saugzuggebläse
Art.-Nr. 413306 **23,06 €**



Kesselfühler
Art.-Nr. 413313 **38,44 €**



Getriebemotor für Förderschnecke
Art.-Nr. 413303 **236,09 €**



Abnehmbarer Türgriff ("Kalte Hand")
Art.-Nr. 413315 **18,67 €**

Bei allen Bestellungen bitte immer die Gerätenummer, Typ und Baujahr angeben!
Preise gelten ab Werk, zzgl. Versandpauschale und zzgl. MwSt..

Pelletheizkessel PK 10 / 15 / 20

	Sicherheitsschalter Ascheschaber + Brenner Art.-Nr. 480827 31,85 €
	Flammleitblech Art.-Nr. 480818 107,60 €
	Ascheschaber Art.-Nr. 480806 175,69 €
	Verbrennungsluft-Gebläse Art.-Nr. 480817 120,79 €
	Zünder Art.-Nr. 480816 108,71 €
	Füllstandsensor Art.-Nr. 480824 101,02 €
	Dosierschneckenmotor Art.-Nr. 480821 182,00 €
	Motor Ascheschaber Art.-Nr. 480819 152,64 €
o. Abb.	Sicherung (3 Stck.) Art.-Nr. 480829 15,37 €
	Sicherungshalter, mit Sicherung 6,3A Art.-Nr. 482010 9,79 €
	Dichtschnur für Vorbaubrenner Art.-Nr. 480852 27,46 €
	Brennerschale Art.-Nr. 480811 565,49 €

	Fallschlauch, leicht entflammbar Ø = 100mm, Meterware Art.-Nr. 480851 (pro Meter)..... 65,03 €
	Steckkontakte 4-polig, Buchse Art.-Nr. 421064 9,89 €
	Steckkontakte 4-polig, Stecker Art.-Nr. 421065 8,79 €
	Türkontaktschalter, 2-polig Art.-Nr. 421140..... 20,87 €
	Temperaturfühler Fallschacht oder Flammfühler Art.-Nr. 480825 132,87 €
	Steuergerät Art.-Nr. 480822 1.043,13 €
	Brennerdisplay mit Steuerkabel Art.-Nr. 480849 208,63 €
	Modulationsfühler inkl. Stecker für PK-Vorbaubrenner, 2m Art.-Nr. 420237 54,35 €

Bei allen Bestellungen bitte immer die Gerätenummer, Typ und Baujahr angeben!
Preise gelten ab Werk, zzgl. Versandpauschale und zzgl. MwSt..

PL und PL-M



Brennertopf ohne Entaschung, Edelstahl
mit integriertem Boden
bis Serien-Nr. 2830

Art.-Nr. 957068 **166,90 €**



Brennertopf mit Entaschung, Edelstahl,
2-teilig mit separatem Boden
ab Serien-Nr. 2831
Art.-Nr. 957078 **141,66 €**



Flammenführung, Edelstahl

Art.-Nr. 257183 **64,79 €**



Prallblech, Edelstahl
bis Serien-Nr. 2750

Art.-Nr. 257151 **82,36 €**

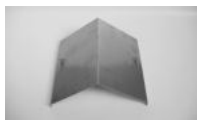

Rüttel-Prallblech, Edelstahl
ab Serien-Nr. 2751

Art.-Nr. 257220 **68,08 €**



Rüttelstange (2 Stk. verbaut)
Art.-Nr. 257218 (pro Stk.) **42,83 €**

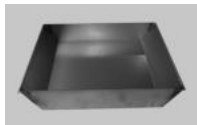

Aschekasten
Breite 360 mm

Art.-Nr. 257191 **40,63 €**

Turbotoren



PL(M) 15, enthält **13 Stück**
Art.-Nr. 410798 (pro Stück) **7,47 €**



PL(M) 20/25, enthält **15 Stück**
Art.-Nr. 257219 (pro Stück) **16,48 €**



Auswurfschacht, Edelstahl

Art.-Nr. 957062 **42,83 €**



Zünder komplett

Art.-Nr. 958052 **269,03 €**



Sicherheitstemperatur-Begrenzer

Art.-Nr. 482101 **32,94 €**



Z-Blech (Schutzblech)
Art.-Nr. 257176 **38,44 €**



Isolierung Aschtür oben

Art.-Nr. 458612 **25,26 €**



Isolierung Aschtür unten

Art.-Nr. 458613 **21,96 €**



Aschtürdichtung (Silikon)
bitte geben Sie die Länge an!
innerer Ausschnitt 0,60 m
äußere Dichtung 1,52 m

Dichtung Reinigungsdeckel

oben 1,20 m

Art.-Nr. 400020 (pro Meter) **17,57 €**



Motor-Baugruppe komplett (ab Bj. 06)
Motor und Gebläserad

Art.-Nr. 957112 **395,29 €**



Abgasfühler

Art.-Nr. 413203 **41,73 €**



Unterdruckdose PL

Art.-Nr. 420099 **35,13 €**

Schlauch 0,2m

Art.-Nr. 420106 (pro Stück) **7,69 €**



Kesselfühler
gelb, 1,2 m

Art.-Nr. 420215 **37,34 €**



Pufferfühler
unten, blau, 6,0 m

Art.-Nr. 420212 **34,04 €**

oben, rot, 6,0 m

Art.-Nr. 420220 **34,04 €**



Sensorstecker
für Schaltfeld 606, 806
Abb. ähnlich

Art.-Nr. 420230 **20,87 €**



Türkontaktschalter, 2-polig

Art.-Nr. 421111 **10,98 €**
(Farbe kann abweichen)

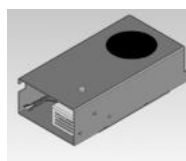

Luftkasten, komplett
inkl. Schieber, Zünder, Motor (ohne Brenner-
topf!), ab Serie 2960
Art.-Nr. 955089 **635,77 €**

Motor für Brennertopf-Entaschung

ab Serie 2960
Art.-Nr. 958018 **318,42 €**

Bei allen Bestellungen bitte immer die Gerätenummer, Typ und Baujahr angeben!
Preise gelten ab Werk, zzgl. Versandpauschale und zzgl. MwSt..



Bestellung

Künzel Heiztechnik GmbH
Ohlrattweg 5
25497 Prisdorf
Deutschland

Ich benötige Ersatzteile für folgenden **KÜNZEL-Heizkessel** (Bitte unbedingt ausfüllen)

Kesseltyp (z. B. HV 15): _____ Schaltfeldtyp, falls vorhanden (z. B. 614): _____

Baujahr: _____ 6-stellige Seriennummer (siehe Typenschild) _____

Rechnungsanschrift

Bemerkungen

Firma / Name: _____

Straße: _____

Plz: _____

Ort: _____

Telefon: _____

Die Preise verstehen sich pro Bestellung innerhalb Deutschlands, ab Werk, zzgl. der Versandpauschale von Paketversandpauschale netto 10,00 €, Briefversandpauschale netto 5,00 € oder Nachnahmeversandpauschale netto 12,35 €

Art.-Nr.	Bezeichnung	Menge	Einzelpreis

Die allgemeinen Geschäftsbedingungen habe ich zur Kenntnis genommen.

Ort / Datum

Unterschrift



Kundendienstauftrag

Bitte in Druckbuchstaben ausfüllen!

KÜNZEL

Künzel Heiztechnik GmbH
Ohlratweg 5
25497 Prisdorf
Deutschland

Daten vom Kessel

(Bitte unbedingt ausfüllen, sonst keine Bearbeitung möglich)

Kesseltyp: _____

Baujahr: _____

Serien/Gerätenummer: _____

Schaltfeldtyp: _____

Fehlerbeschreibung

Kundendienstsätze:

Monteur: **85,00 €/Std.**

Anfahrt: **1,55 €/ km** (max. € 155,-)

alle Preise zzgl. gesetzlicher MwSt.

(Stand 04/2020)

Bei eventuellen Problemen mit Ihrem KÜNZEL-Heizkessel steht Ihnen unser Werkkundendienst gerne zur Verfügung. Wir bitten um Verständnis, dass nach Ablauf der Gewährleistung oder bei Fehlern, die nicht unter die Gewährleistung fallen, dieser Einsatz kostenpflichtig ist. **Wir empfehlen, zunächst Ihren Heizungsbau-Fachbetrieb mit der Überprüfung zu beauftragen**, der neben dem Kessel auch die anderen Systemkomponenten installiert hat, die fehlerhaft sein könnten.

Die Auftragserteilung kann **nur mit diesem Auftragsformular** erfolgen, welches wahlweise per Brief, E-Mail oder Fax vollständig ausgefüllt und **unterschrieben** an die Firma KÜNZEL Heiztechnik GmbH geschickt werden kann.

Kontaktdaten der Kundendienstabteilung: Tel. 04101/7000-0, Fax 04101/7000-40 bzw. per Email an: service@kuenzel.de.

Unser Kundendienst spricht den Termin telefonisch **mit dem Betreiber** ab. Wenn anders gewünscht, bitte unten vermerken.

Stornierungen können nur bis zu 48 Stunden vor dem geplanten Einsatz angenommen werden. Sie sind schriftlich per E-Mail an info@kuenzel.de, per Fax oder per Briefpost einzureichen. Telefonische Stornierungen werden nicht akzeptiert.

Es gelten unsere Allgemeinen Geschäftsbedingungen als vereinbart. Änderungen und Streichungen lassen dieses Formular ungültig werden. Der Auftrag kann nicht für Dritte erteilt werden.

Aufstellungsort der Anlage

Firma / Name: _____

Straße: _____

Plz/Ort: _____

Ansprechpartner: _____

Telefon: _____

Telefax: _____

Mobil: _____

Auftraggeber/Rechnungsempfänger

(bitte auf jeden Fall ausfüllen)

Firma / Name: _____

Straße: _____

Plz/Ort: _____

Ansprechpartner: _____

Telefon: _____

Telefax: _____

Mobil: _____

Ort / Datum

Rechtsverbindliche Unterschrift des Auftraggebers
(Auftraggeber und Unterzeichner müssen identisch sein!)

Auftrag zur Emissionsmessung

Bitte in Druckbuchstaben ausfüllen!

KÜNZEL

Künzel Heiztechnik GmbH
Ohrattweg 5
25497 Prisdorf
Deutschland

Daten vom Kessel

(Bitte unbedingt ausfüllen, sonst keine Bearbeitung möglich)

Kesseltyp: _____

Baujahr: _____

Serien/Gerätenummer: _____

Schaltfeldtyp: _____

Kundendienstpauschale:

335,00 € netto

alle Preise zzgl. gesetzlicher MwSt.

(Stand 04/2020)

Bei eventuellen Problemen bei der Emissionsmessung Ihres KÜNZEL-Heizkessel steht Ihnen unser Werkskundendienst gerne zur Verfügung. Wir bitten um Verständnis, dass nach Ablauf der Gewährleistung oder bei Fehlern, die nicht unter die Gewährleistung fallen, dieser Einsatz grundsätzlich kostenpflichtig ist. Eventuell benötigte Ersatzteile werden gesondert berechnet.

Die Auftragserteilung kann **nur mit diesem Auftragsformular** erfolgen, welches wahlweise per Brief, E-Mail oder Fax vollständig ausgefüllt und **unterschrieben** an die Firma KÜNZEL Heiztechnik GmbH geschickt werden kann.

Unser Kundendienst spricht den Termin telefonisch **mit Ihnen** ab. Wenn anders gewünscht, bitte unten vermerken.

Bei Fragen zum Kundendienst wenden Sie sich bitte an die Kundendienstabteilung (Tel. 04101/7000-0, Fax 04101/7000-40 bzw. per E-mail an: service@kuenzel.de).

Es gelten unsere Allgemeinen Geschäftsbedingungen als vereinbart. Änderungen und Streichungen lassen dieses Formular ungültig werden. **Der Auftrag kann nicht für Dritte erteilt werden!**

Vorhandene Messprotokolle aus den letzten 12 Monaten bitte mit anfügen.

Die durch uns durchgeführte Messung ersetzt **nicht** die gesetzlich vorgeschriebene Messung durch den Schornsteinfeger. Diese können wir gerne nach Vereinbarung begleiten!

Aufstellungsort der Anlage

Firma / Name: _____

Straße: _____

Plz/Ort: _____

Ansprechpartner: _____

Telefon: _____

Telefax: _____

Mobil: _____

Auftraggeber/Rechnungsempfänger

(bitte auf jeden Fall ausfüllen)

Firma / Name: _____

Straße: _____

Plz/Ort: _____

Ansprechpartner: _____

Telefon: _____

Telefax: _____

Mobil: _____

Ort / Datum

Rechtsverbindliche Unterschrift des Auftraggebers
(Auftraggeber und Unterzeichner müssen identisch sein!)



Allgemeine Geschäftsbedingungen (April 2021)

1. Allgemeines

Sämtliche – auch zukünftige – Lieferungen und Leistungen erfolgen ausschließlich auf der Grundlage dieser Lieferungs- und Zahlungsbedingungen und gelten bei Erteilung des Auftrags als vom Käufer angenommen. Abweichende Bedingungen des Käufers werden nur anerkannt, wenn ihrer Geltung schriftlich zugestimmt wurde. Zusätzliche Angebote und mündliche Zusagen gelten nur nach schriftlicher Bestätigung.

2. Angebote und Preise

Unsere Angebote und Preislisten sind Nettopreisangaben und des Weiteren freibleibend, auch wenn sie nicht ausdrücklich so bezeichnet sind. Technische Änderungen gegenüber unseren Drucksachen behalten wir uns vor, da sie wegen Änderungen der entsprechenden Vorschriften und des technischen Fortschritts erforderlich sein können. Erfolgt die Versendung innerhalb von 2 Monaten nach Vertragsabschluss, so gilt der vereinbarte Preis. Andernfalls wird der am Tag der Versendung gültige Preis berechnet, über die der Kunde vor dem Versand informiert wird.

Unsere Preise verstehen sich ab Werk. Versand- und Transportkosten werden gesondert berechnet und richten sich nach den Vorgaben und Kosten der Speditionen und Paketdiensten.

3. Lieferung und Abnahme

Die Lieferung erfolgt ab Werk bzw. ab Lager; die Frachtkosten trägt der Käufer. Liefertermine und Fristen sind nur bei schriftlicher Vereinbarung verbindlich und werden nach Möglichkeit eingehalten. Bei Verzögerung hat der Käufer eine Nachfrist von bis zu zwei Wochen hinzunehmen. Termingerechert fertige Ware ist unverzüglich abzunehmen, anderenfalls erfolgt eine Lagerung oder Versendung auf Kosten und Gefahr des Käufers. Wir sind zu Teillieferungen berechtigt, soweit dieses für den Käufer zumutbar ist. Lieferungsverzögerungen auf Grund höherer Gewalt oder auf Grund unvorhergesehener und nicht durch uns zu vertretenden Umständen wie z. B. Betriebsstörungen, Streiks, Aussperrungen, Mangel an Transportmitteln, Rohstoffbeschaffungsschwierigkeiten, behördlichen Anordnungen oder nicht rechtzeitige Belieferung durch unseren Lieferanten führen nicht zu einem Verzug oder zu Schadenersatz. Eine vereinbarte Lieferfrist verlängert sich um die Dauer der Behinderung. Bei Unmöglichkeit der Lieferung können wir ganz oder teilweise vom Vertrag zurücktreten. Erfolgt die Lieferung der Ware durch Versand, geht die Gefahr auch bei Teillieferung mit der Absendung ab Lager oder Werk auf den Käufer über. Gerät der Käufer mit der Abnahme der Ware in Verzug, stehen uns die Rechte gemäß §§ 323, 324 BGB zu. Schadenersatz können wir in diesem Falle ohne näheren Nachweis in Höhe von 15 % des dann geltenden Preises verlangen. Die Geltendmachung eines weiteren Schadens ist nicht ausgeschlossen.

4. Zahlungsbedingungen

Unsere Rechnungen sind innerhalb von 10 Tagen nach Rechnungsdatum zahlbar. Bei Zahlung vor Lieferdatum (Vorkasse) gewähren wir 3 % Skonto auf den Nettorechnungsbetrag. Die Skontogewährung setzt voraus, dass der Käufer mit der Bezahlung anderer Rechnungen nicht in Verzug ist. Zahlt der Käufer innerhalb von 10 Tagen nach Fälligkeit und Zugang der Rechnung nicht, so befindet sich der Käufer im Zahlungsverzug. In dem Fall wird ein Verzugszins in Höhe von 8,75% berechnet und Mahnkosten erhoben. Abweichende Zahlungsbedingungen bedürfen einer schriftlichen Vereinbarung. Verbraucher zahlen ab einem Bestellwert von 60 Euro netto generell Vorkasse.

Wir behalten uns vor Rechnungen an ein Factoring Unternehmen abzutreten. Der Verkäufer ist berechtigt Bonitätsabfragen bei Creditreform zu stellen und die Zahlungsbedingungen anzupassen.

5. Eigentumsvorbehalt

Das Eigentum an der gesamten Ware bleibt bis zur restlosen Zahlung der Kaufpreisforderung unser Eigentum. Der Käufer ist berechtigt, im Rahmen eines ordentlichen Geschäftsbetriebes die Vorhaltestware ohne oder nach Be- oder Verarbeitung an Dritte zu veräußern. Zu anderen Verfügungen ist der Vorbestandskäufer nicht berechtigt. Der Käufer tritt uns bereits jetzt seine aus dem Wiederverkauf resultierenden Kaufpreisforderungen bis zur Höhe des Rechnungsbetrages zur Sicherheit ab. Der Käufer bleibt auch nach der Abtretung im Rahmen eines ordentlichen Geschäftsbetriebes zur Einziehung der Forderung ermächtigt.

Auf Verlangen des Käufers verpflichten wir uns, Sicherheiten von mehr als 120 % der Forderung freizugeben. Bei Zahlungsverzug oder bei Vermögensverschlechterung des Käufers können wir die Ware herausverlangen. Bei Pfändungen oder sonstigen Eingriffen Dritter hat uns der Käufer unverzüglich zu unterrichten. Eingriffe Dritter, gleich welcher Art, in unser Sicherungsgut hat der Käufer uns unverzüglich anzuzeigen. Er ist verpflichtet, den Dritten auf unsere Sicherungsrechte hinzuweisen.

6. Mängelansprüche

Der Liefergegenstand ist frei von Sachmängeln, wenn er der Produktbeschreibung oder – soweit keine Produktbeschreibung vorliegt – dem jeweiligen Stand der Technik entspricht. Änderungen in der Konstruktion und/oder Ausführung, die weder die Funktionsfähigkeit noch den Wert des Liefergegenstandes beeinträchtigen, bleiben vorbehalten und berechtigen nicht zu einer Mängelrüge. Bei Mängeln, die den Wert und/oder die Gebrauchstüchtigkeit des gelieferten Gegenstandes nicht oder nur unwesentlich beeinträchtigen, bestehen keine Mängelansprüche.

Garantien für die Beschaffenheit und Haltbarkeit des Liefergegenstandes gelten nur insoweit als übernommen, als wir die Garantie ausdrücklich und schriftlich als solche erklärt haben. Es gilt die gesetzliche Gewährleistungspflicht.

Die gelieferte Ware ist unverzüglich zu untersuchen. Offensichtliche Beanstandungen sind sofort anzuzeigen und können nur berücksichtigt werden, wenn sie spätestens innerhalb (binnen) von 2 Werktagen nach Eintreffen der Ware schriftlich erfolgen. Mängel, die auch bei sorgfältigster Überprüfung innerhalb dieser Frist nicht entdeckt werden konnten, sind uns unverzüglich nach ihrer Entdeckung anzuzeigen. In diesem Fall er-

lischt das Rügerecht 1 Jahr nach Eintreffen der Ware.

Ist der gelieferte Gegenstand mit Mängeln behaftet oder entspricht er nicht einer garantierten Beschaffenheit, werden wir den Mangel nach unserer Wahl innerhalb angemessener Frist kostenlos entweder durch Nachbesserung oder Lieferung einer mangelfreien Sache beheben (Nacherfüllung). Der Kunde hat uns oder unseren Bevollmächtigten dazu Zeit und Gelegenheit zu geben. Geschieht dies nicht oder werden Veränderungen oder Reparaturen an dem bemängelten Gegenstand vorgenommen, so sind wir von der Mängelhaftung befreit. Schlägt die Nacherfüllung fehl, sind wir zu einer wiederholten Nacherfüllung berechtigt. Auch im Fall einer wiederholten Nacherfüllung entscheiden wir zwischen Neulieferung oder Mängelbeseitigung. Der Besteller ist erst dann zum Rücktritt vom Vertrag und/oder zur Geltendmachung von Schadenersatz berechtigt, wenn die Nacherfüllung wiederholt fehlerhaft ist.

Ansprüche des Kunden wegen der zum Zweck der Nacherfüllung oder Rückabwicklung nach Rücktritt vom Vertrag erforderlichen Aufwendungen, insbesondere Transport-, Wege-, Arbeits- und Materialkosten sind ausgeschlossen, soweit die Aufwendungen sich erhöhen, weil der Liefergegenstand an einem schwer zugänglichen Standort installiert wurde. Entsprechendes gilt, wenn der Liefergegenstand außerhalb des Gebietes Bundesrepublik Deutschland installiert wurde.

Die Verantwortung für eine einwandfreie Wasserbeschaffenheit obliegt dem Kunden bzw. dem Betreiber. Sie haben die Anforderungen an das Kessel- und Speisewasser (Brauchwasser) zu beachten, die in den VDI-Richtlinien 2035 bzw. den Empfehlungen des VdTÜV in der jeweils neuesten Fassung festgelegt sind. Zusätzlich sind die Arbeitsblätter in den jeweils aktuellen Katalogen zu beachten.

Schäden, die durch falsche oder mangelhafte Installation, Inbetriebnahme, Behandlung, Bedienung oder Wartung oder durch Verwendung unzureichender oder anderer als der vorgeschriebenen Regelgeräte, Brennstoffe, Feuerungs-, Stromarten und -spannungen, durch falsche Brennerwahl oder -einstellungen oder unzureichende Ausmauerungen eintreten, begründen keine Mängelansprüche. Das Gleiche gilt bei Überlastung, Korrosion und Kessel- bzw. Wassersteinablagerungen, es sei denn, wir haften für derartige Schäden aus Ziffer 8.

7. Gewährleistungsfristen

5 Jahre für Pellet- und Scheitholzkessel, wenn die Einweisung und Überprüfung durch unseren Werkskundendienst oder durch ein von uns autorisiertes Fachunternehmen erfolgt ist. Bei gravierenden Abweichungen von unseren Installationsvorgaben behalten wir uns bis zur schriftlichen Bestätigung über die Abstellung der Installationsmängel vor, die Verlängerung zurück zu halten.

3 Jahre für Pellet- und Scheitholzkessel, wenn keine Inbetriebnahme durch den Werkskundendienst oder durch ein von uns autorisiertes Fachunternehmen erfolgt ist, sowie für Ölheizkessel, Ölheizruhen, Heizungsherde und Speicher.

2 Jahre für alle übrigen Teile und Zubehör wie Öl- und Pelletbrenner, Gebläse, Regelungen, Ausdehnungsgefäße, Pumpen und Ventile.

6 Monate für Verschleißteile wie Ascheschalen, Brennkammerschalen, Brennrinne, Brennerrohre, Brennkammereinsätze, Dichtungen, Feuerkeramik, Oberplatten, Roste, Topfbrenner, Turbolatoren, Turboscheiben, Unterplatten, Zünder und feuerberührte Teile. Die vorgenannten Fristen beginnen jeweils am Tage unserer Lieferung.

8. Haftung

Auf Schadenersatz und Ersatz vergeblicher Aufwendungen (§ 284 BGB) wegen Verletzung vertraglicher oder außervertraglicher Pflichten z. B. wegen Verzug oder unerlaubter Handlung haften wir nur bei Vorsatz oder grober Fahrlässigkeit, wegen schuldhafter Verletzung des Lebens, des Körpers oder der Gesundheit der wegen arglistigem Verschweigen eines Mangels oder Übernahme einer Beschaffenheitsgarantie oder nach dem Produkthaftungsgesetz für Personenschäden oder für Sachschäden an privaten Gegenständen. Darüber hinaus haften wir wegen Verletzung wesentlicher Vertragspflichten auch bei leichter Fahrlässigkeit. In diesem Fall beschränkt sich unsere Haftung jedoch auf den im Zeitpunkt des Vertragsabschlusses vernünftigerweise vorhersehbaren, vertragstypischen Schaden. Die vorstehenden Regelungen gelten im gleichen Umfang für unsere Erfüllungs- und Verrichtungsgehilfen. Schadenersatz für Mängel- folgeschäden ist ausgeschlossen, soweit sie nicht auf grober Fahrlässigkeit oder Vorsatz beruhen.

9. Urheberrechte

Die Nutzung bei uns entstehender Urheberrechte steht uns ausschließlich zu. Der Auftraggeber ist nicht berechtigt, von uns gefertigte Entwürfe, Skizzen, Druckvorlagen oder sonstige Ausführungsunterlagen ohne unsere Einwilligung zu vervielfältigen oder zur Vervielfältigung zu nutzen oder in sonstiger Weise diese zu verwenden. Diese Vereinbarung gilt auch dann, wenn ein Auftrag nicht erteilt wurde. Zur Überprüfung etwaiger Schutzrechte Dritter sind wir nicht verpflichtet. Im Verletzungsfall muss uns der Auftraggeber von etwaigen Forderungen Dritter freihalten.

10. Gerichtsstand

Erfüllungsort und Gerichtsstand ist Pinneberg.

11. Teilnichtigkeit

Sollte eine Bestimmung dieser allgemeinen Geschäftsbedingungen oder eine Bestimmung im Rahmen sonstiger Vereinbarungen zwischen dem Kunden und uns unwirksam sein oder werden, ist hiervon die Wirksamkeit aller sonstigen Bestimmungen oder Vereinbarungen nicht berührt.

12. Gültigkeit

Diese Vereinbarung ist ab den 01.10.2020 gültig und verliert mit der Veröffentlichung einer neueren Vereinbarung seine Gültigkeit.

KÜNZEL - Ein Familienunternehmen in vierter Generation

Unsere Produkte und unsere Kompetenz überzeugen seit über 100 Jahren durch Qualität und Beständigkeit. Als einer der ersten Serienhersteller von Holzvergaserkesseln sind wir mit unserer Verbrennungstechnologie seit Jahrzehnten etabliert. Unseren Kunden können wir einen hohen Standard an Materialqualität und Verarbeitung bieten, die wir durch eine zu 100 % in Deutschland befindliche Produktion sicherstellen. Das Familiäre spiegelt sich auch in unserem Team wieder. Durch unsere langjährigen Mitarbeiter und innovativ-engagierten Nachwuchskräfte entsteht wertvolles Know-how und eine ausgewogene Atmosphäre.

Wir freuen uns darauf, Sie mit unserem Kundenservice und unserer persönlichen Beratung zu überzeugen. Rufen Sie uns gerne an oder schicken Sie uns eine E-Mail.

Leben Sie für eine nachhaltige Zukunft - wie wir!



Tim Künzel
Familienvater &
Geschäftsführer
in vierter Generation



Unternehmenszentrale in Prisdorf

Wir haben in unserem Hause eine Dauerausstellung, die Sie nach Terminvereinbarung besuchen können! Weitere Dauerausstellungen finden Sie online unter den Ausstellungen auf www.kuenzel.de

Künzel Heiztechnik GmbH
Ohlratweg 5
25497 Prisdorf
Tel. 04101 / 7000-0
Fax. 04101 / 7000-40
e-Mail: info@kuenzel.de

Fachliche Beratung und Verkauf: